

SONY

Multi Channel AV Receiver
Récepteur AV Multicanal

Dolby Atmos

IMAX
ENHANCED

HDMITM

LDAC

Chromecast built-in



ROON
TESTED

COMPATIBLE WITH
Dolby Vision

dts x

<https://www.sony.net/>

©2022 Sony Corporation Printed in Malaysia / Imprimé en Malaisie



503701911

5-037-019-11(1)

STR-AZ7000ES/STR-AZ5000ES/STR-AZ3000ES

Operating Instructions

EN

Mode d'emploi

FR

Manual de instrucciones

ES

Owner's Record

Record the serial number in the space provided below. Refer to them whenever you call upon your Sony dealer.

Model No. STR-AZ7000ES/STR-AZ5000ES/STR-AZ3000ES

Serial No. _____

The model and serial numbers are located on the following:

- The rear of the unit

Do not install the product in a confined space, such as a bookcase or built-in cabinet.

To reduce the risk of fire, do not cover the ventilation opening of the unit with newspapers, tablecloths, curtains, etc. Do not expose the unit to naked flame sources (for example, lighted candles).

To reduce the risk of fire or electric shock, do not expose this product to dripping or splashing, and do not place objects filled with liquids, such as vases, on the product.

The unit is not disconnected from the AC power source (mains) as long as it is connected to the wall outlet, even if the unit itself has been turned off.

As the power cord is used to disconnect the unit from the mains, connect the unit to an easily accessible AC outlet. Should you notice an abnormality in the unit, disconnect the power cord from the AC outlet immediately.

For Remote Commander

CAUTION

Risk of explosion if battery is replaced by an incorrect type. Dispose of used batteries according to the instructions.

Do not expose the batteries (battery pack or batteries installed) to excessive heat, such as sunshine, fire or the like for a long time.



CAUTION

Hot surface
Do not touch

For customers in the U.S.A.

NOTE:

This unit has been tested and found to comply with the limits for a Class B digital device, pursuant to Part 15 of the FCC Rules. These limits are designed to provide reasonable protection against harmful interference in a residential installation. This unit generates, uses, and can radiate radio frequency energy and, if not installed and used in accordance with the instructions, may cause harmful interference to radio communications.

However, there is no guarantee that interference will not occur in a particular installation. If this unit does cause harmful interference to radio or television reception, which can be determined by turning the unit off and on, the user is encouraged to try to correct the interference by one or more of the following measures:

- Reorient or relocate the receiving antenna.
- Increase the separation between the unit and receiver.
- Connect the unit into an outlet on a circuit different from that to which the receiver is connected.
- Consult the dealer or an experienced radio/TV technician for help.

Properly shielded and grounded cables and connectors must be used for connection to host computers and/or peripherals in order to meet FCC emission limits.

If you have any questions about this product:

Visit: <https://www.sony.com/electronics/support>

Contact: Sony Customer Information Service Center at 1-800-222-7669

Write: Sony Customer Information Service Center 12451 Gateway Blvd.,
Fort Myers, FL 33913

Supplier's Declaration of Conformity

Trade Name: SONY

Model: STR-AZ7000ES/STR-AZ5000ES/STR-AZ3000ES

Responsible Party: Sony Electronics Inc.

Address: 16535 Via Esprillo, San Diego, CA 92127 U.S.A.

Telephone Number: 858-942-2230

This device complies with Part 15 of the FCC Rules. Operation is subject to the following two conditions:

- (1) this device may not cause harmful interference, and
- (2) this device must accept any interference received, including interference that may cause undesired operation.

You are cautioned that any changes or modifications not expressly approved in this manual could void your authority to operate this unit.

This unit must not be co-located or operated in conjunction with any other antenna or transmitter.

This unit complies with FCC radiation exposure limits set forth for an uncontrolled environment and meets the FCC radio frequency (RF) Exposure Guidelines. This unit should be installed and operated keeping the radiator at least 20 cm or more away from person's body.

Compliance with FCC requirement 15.407(c)

Data transmission is always initiated by software, which is passed down through the MAC, through the digital and analog baseband, and finally to the RF chip. Several special packets are initiated by the MAC. These are the only ways the digital baseband portion will turn on the RF transmitter, which it then turns off at the end of the packet. Therefore, the transmitter will be on only while one of the aforementioned packets is being transmitted. In other words, this unit shall automatically discontinue transmission in case of either absence of information to transmit or operational failure.

Frequency Tolerance: ± 20 ppm

For customers in Canada

This unit contains licence-exempt transmitter(s)/receiver(s) that comply with Innovation, Science and Economic Development Canada's licence-exempt RSS(s). Operation is subject to the following two conditions:

- (1) This unit may not cause interference; and
- (2) This unit must accept any interference, including interference that may cause undesired operation of the unit.

This unit complies with ISED radiation exposure limits set forth for an uncontrolled environment and meets RSS-102 of the ISED radio frequency (RF) Exposure rules. This unit should be installed and operated keeping the radiator at least 20 cm or more away from person's body.

5 150 MHz – 5 350 MHz band is restricted to indoor operations only.

Data transmission is always initiated by software, which is passed down through the MAC, through the digital and analog baseband, and finally to the RF chip. Several special packets are initiated by the MAC. These are the only ways the digital baseband portion will turn on the RF transmitter, which it then turns off at the end of the packet. Therefore, the transmitter will be on only while one of the aforementioned packets is being transmitted. In other words, this unit shall automatically discontinue transmission in case of either absence of information to transmit or operational failure.

About recommended cables

Properly shielded and grounded cables and connectors must be used for connection to host computers and/or peripherals.

Licenses

- Dolby, Dolby Vision, Dolby Atmos, Dolby Audio, and the double-D symbol are trademarks of Dolby Laboratories Licensing Corporation. Manufactured under license from Dolby Laboratories. Confidential unpublished works. Copyright © 1992–2021 Dolby Laboratories. All rights reserved.
- **For STR-AZ5000ES/STR-AZ3000ES only**
Manufactured under license from IMAX Corporation. IMAX® is a registered trademark of IMAX Corporation in the United States and/or other countries. For DTS patents, see <http://patents.dts.com>. Manufactured under license from DTS, Inc. DTS, DTS:X, Virtual:X, and the DTS:X logo are registered trademarks or trademarks of DTS, Inc. in the United States and other countries. © 2022 DTS, Inc. ALL RIGHTS RESERVED.
- **For STR-AZ7000ES only**
Manufactured under license from IMAX Corporation. IMAX® is a registered trademark of IMAX Corporation in the United States and/or other countries. For DTS patents, see <http://patents.dts.com>. Manufactured under license from DTS, Inc. DTS, DTS:X Pro, Virtual:X, and the DTS:X logo are registered trademarks or trademarks of DTS, Inc. in the United States and other countries. © 2022 DTS, Inc. ALL RIGHTS RESERVED.
- Use of the Works with Apple badge means that an accessory has been designed to work specifically with the technology identified in the badge and has been certified by the developer to meet Apple performance standards.
- This product is protected by certain intellectual property rights of Microsoft Corporation. Use or distribution of such technology outside of this product is prohibited without a license from Microsoft or an authorized Microsoft subsidiary.
- For details of the GPL, LGPL and other software licenses, please refer to [Software License Information] in [System Settings] of the [Setup] menu on the product.

- The software included in this product contains copyrighted software that is licensed under the GPL/LGPL and other licenses which may require access to source code. You may find a copy of the relevant source code as required under the GPL/LGPL (and other licenses) at the following URL.
You may obtain the source code as required by the GPL/LGPL on a physical medium from us for a period of three years after our last shipment of this product by applying through the form at the following URL.
This offer is valid to anyone in receipt of this information.
<https://oss.sony.net/Products/Linux/>
Please note that Sony cannot answer or respond to any inquiries regarding the content of this source code.
- The Spotify Software is subject to third party licenses found here: <https://www.spotify.com/connect/third-party-licenses>.
- Use your phone, tablet or computer as a remote control for Spotify. Go to spotify.com/connect to learn how.
- **Disclaimer regarding services offered by third parties**
Network services, content and the (operating system and) software of this product may be subject to individual terms and conditions and changed, interrupted or discontinued at any time and may require fees, registration and credit card information.

Trademarks

- Windows Media is either a registered trademark or trademark of Microsoft Corporation in the United States and/or other countries.
- The LDAC™ name is a trademark of Sony Group Corporation or its affiliates.
- LDAC is an audio coding technology developed by Sony that enables the transmission of High-Resolution (Hi-Res) Audio content, even over a Bluetooth connection. Unlike other Bluetooth compatible coding technologies such as SBC, it operates without any down-conversion of the Hi-Res Audio content*, and allows approximately three times more data** than those other technologies to be transmitted over a Bluetooth wireless network with unprecedented sound quality, by means of efficient coding and optimized packetization.
 - * excluding DSD format contents
 - ** in comparison with SBC (Subband Coding) when the bitrate of 990 kbps (96/48 kHz) or 909 kbps (88.2/44.1 kHz) is selected
- The Bluetooth® word mark and logos are registered trademarks owned by Bluetooth SIG, Inc. and any use of such marks by Sony Group Corporation and its subsidiaries is under license.
- The terms HDMI™, HDMI High-Definition Multimedia Interface, and the HDMI Logo are trademarks or registered trademarks of HDMI Licensing Administrator, Inc.
- Google, Google Play, Google Home and Chromecast built-in are trademarks of Google LLC. Google Assistant is not available in certain languages and countries.
- Apple, AirPlay, iPad, iPhone and iPod touch are trademarks of Apple Inc., registered in the U.S. and other countries.
- "BRAVIA" logo is a trademark of Sony Group Corporation or its affiliates.
- Wi-Fi®, Wi-Fi Protected Access® and Wi-Fi Alliance® are registered trademarks of Wi-Fi Alliance.
- Wi-Fi CERTIFIED™, WPA™, and WPA2™ are trademarks of Wi-Fi Alliance.
- Being Roon Tested means that Sony and Roon have collaborated to ensure you have the best experience using Roon software and Sony equipment together, so you can just enjoy the music.
- "TRILUMINOS" and "TRILUMINOS" logo are a registered trademark of Sony Group Corporation or its affiliates.

- Spotify and Spotify logos are trademarks of the Spotify Group.*
 - * Depending on the country and region, this function may not be available.
- All other trademarks and registered trademarks are trademarks or registered trademarks of their respective holders. In this manual, ™ and ® marks are not specified.

Precautions

On safety

Should any solid object or liquid fall into the cabinet, unplug the receiver and have it checked by qualified personnel before operating it any further.

On power sources

- Before operating the receiver, check that the operating voltage is identical with your local power supply.
The operating voltage is indicated on the nameplate on the back of the receiver.
- If you are not going to use the receiver for a long time, be sure to disconnect the receiver from the wall outlet. To disconnect the AC power cord (mains lead), grasp the plug itself; never pull the cord.
- One blade of the plug is wider than the other for the purpose of safety and will fit into the wall outlet only one way. If you are unable to insert the plug fully into the outlet, contact your dealer.
- AC power cord (mains lead) must be changed only at a qualified service shop.
- To reduce the risk of electric shock, the speaker cable should be connected to the apparatus and the speakers in accordance with the following instructions.
 - 1) Disconnect the AC power cord from the MAINS.
 - 2) Strip 10 to 15 mm (13/32 to 19/32 in) of the wire insulation of the speaker cable.
 - 3) Connect the speaker cable to the apparatus and the speakers carefully so as not to touch the core of speaker cable by hand. Also disconnect the AC power cord from the MAINS before disconnecting the speaker cable from the apparatus and the speakers.

On heat buildup

Although the receiver heats up during operation, this is not a malfunction. If you continuously use this receiver at a large volume, the cabinet temperature of the top, side and bottom rises considerably*. To avoid burning yourself, do not touch the cabinet.

* The top of the cabinet may become too hot to touch.

On placement

- Do not install the appliance in a confined space, such as a bookcase.
- Sufficient space around the receiver is needed to release heat. When placing the receiver in a rack, leave more than 44.45 mm (1.75 in) space above the receiver, and more than 44.45 mm (1.75 in) space along the sides of the receiver. The rack behind the receiver should be open. If you place the receiver with its back against the wall, leave more than 88.9 mm (3.5 in) space between the receiver and the wall.
- Make sure to use a "WS-RE2" dedicated rack mount kit for this receiver when mounting the receiver on a rack mount.
- Place the receiver in a location with adequate ventilation to prevent heat buildup and prolong the life of the receiver.
- Do not place the receiver near heat sources, or in a place subject to direct sunlight, excessive dust, or mechanical shock.
- Do not place anything on top of the cabinet that might block the ventilation holes and cause malfunctions.

On operation

Before connecting other device, be sure to turn off and unplug the receiver.

On cleaning

Clean the cabinet, panel, and controls with soft dry cloth. Do not use any type of abrasive pad, scouring powder, or solvent, such as alcohol or benzene.

On updating

This receiver allows you to update the software automatically when connected to the Internet via a wired or wireless network. You can add new features and use the receiver with more convenience and safety by updating the receiver. If you do not want to update automatically, set [Auto Update] to [Off]. However, the receiver may update the software automatically for reasons such as safety, even if this function is disabled. You can also update the software using the settings menu when this function is disabled. For details, refer to Help Guide. You may not use the receiver while the software is being updated.

On Internet connection

When connecting the receiver to the Internet, use the router (ADSL modem or optical line termination device with the router function supplied with the Internet provider, or Wi-Fi access point). If you connect to the Internet without using the router, a security problem may occur. If you are not sure that the wall outlet for the network line has the router function, ask your manager of the apartment house or Internet provider.

On BLUETOOTH communication

Supported BLUETOOTH version and profiles

Profile refers to a standard set of functions for various BLUETOOTH product features. See "BLUETOOTH section" in "Specifications" (page 38) for the BLUETOOTH version and profiles supported by this receiver.

Effective communication range

BLUETOOTH devices should be used within approximately 30 meters (98.4 feet) (unobstructed distance) of each other. The effective communication range may become shorter under the following conditions.

- When a person, metal object, wall or other obstruction is between the devices with a BLUETOOTH connection
- Locations where a wireless LAN is installed
- Around microwave ovens that are in use
- Locations where other electromagnetic waves are generated

Effects of other devices

BLUETOOTH devices and wireless LAN (IEEE 802.11b/g/n) device use the same frequency band (2.4 GHz). When using your BLUETOOTH device near a device with wireless LAN capability, electromagnetic interference may occur. This could result in lower data transfer rates, noise, or inability to connect. If this happens, try the following remedies:

- Use this receiver at least 10 meters (33 feet) away from the wireless LAN device.
- Turn off the power to the wireless LAN device when using your BLUETOOTH device within 10 meters (33 feet).
- Install this receiver and BLUETOOTH device as close to each other as possible.

Effects on other devices

The radio waves broadcast by this receiver may interfere with the operation of some medical devices. Since this interference may result in malfunction, always turn off the power on this receiver and BLUETOOTH device in the following locations:

- In hospitals, on trains, in airplanes, at gas stations, and any place where flammable gasses may be present
- Near automatic doors or fire alarms
- This receiver supports security functions that comply with the BLUETOOTH specification to ensure secure connection during communication using BLUETOOTH technology. However, this security may be insufficient depending on the setting contents and other factors, so always be careful when performing communication using BLUETOOTH technology.
- Sony shall not be held liable in any way for damages or other loss resulting from information leaks during communication using BLUETOOTH technology.
- BLUETOOTH communication is not necessarily guaranteed with all BLUETOOTH devices that have the same profile as this receiver.
- BLUETOOTH devices connected with this receiver must comply with the BLUETOOTH specification prescribed by the Bluetooth SIG, Inc., and must be certified to comply. However, even when a device complies with the BLUETOOTH specification, there may be cases where the characteristics or specifications of the BLUETOOTH device make it impossible to connect, or may result in different control methods, display or operation.
- Noise may occur or the audio may cut off depending on the BLUETOOTH device connected with this receiver, the communications environment, or surrounding conditions.

If you have any questions or problems concerning your receiver, please consult your nearest Sony dealer.

Manuals provided for this product

The following manuals are provided for this product.
The information included in each manual is as shown below:



Startup Guide



Operating Instructions
(this booklet)



Help Guide
(online)

Preparation Installation Connections Initial Setup			
Basic operations Listening/Watching			
Advanced operations Listening/Watching			
Advanced operations BLUETOOTH features Network features Multi-zone features Sound effect features Other features Adjusting settings			
Troubleshooting			
Precautions/Specifications			

To read the Help Guide, go to the following website:



https://rd1.sony.net/help/ha/straz305070/h_uc/

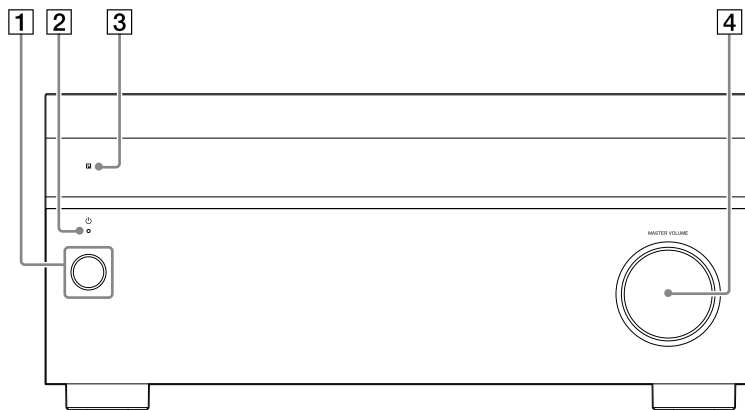

Table of contents

Manuals provided for this product	8
Main parts and controls	10
Preparation 1: Preparing the receiver and the remote control	21
Preparation 2: Performing Easy Setup	23
Enjoying video/sound from the connected device	24
Using the menu on the TV screen	25
Changing the settings	27
Selectable sound fields and their effects	28
Reverting to the factory default settings	29
Troubleshooting	30
Specifications	35

Main parts and controls

Front panel cover



Parts	Functions
1 (power)	Turns the receiver on or sets it to standby mode (page 22).
2 Power indicator	Lights up according to the status of the receiver. Also, the color of the indicator changes depending on the status of the receiver. For details, visit the Help Guide.
3 Remote control sensor	Receives signals from the remote control.
4 MASTER VOLUME	Turns to adjust the volume level (page 24).

Attaching the front cover

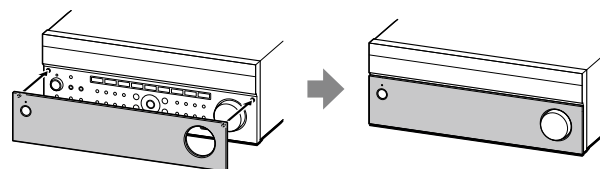

Front panel

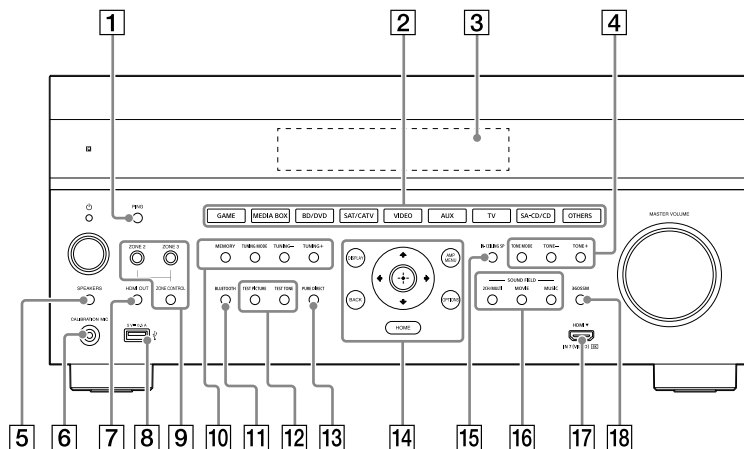

Parts	Functions
1 PING	Displays the IP address and MAC address on the display panel.
2 Input buttons	Select the device you want to play. When you press any of the input buttons, the receiver turns on. Press OTHERS button repeatedly to select other playback source.
3 Display panel	Switches information on the display panel.
4 TONE MODE, TONE+/-	Press to adjust the bass/treble level of the speaker.
5 SPEAKERS	Switches the front speakers to "OFF", "A", "B" or "A+B."

Parts	Functions
6 CALIBRATION MIC jack	Connect the supplied calibration microphone for "Auto Calibration" to this jack (page 21).
7 HDMI OUT	Switches the output for two monitors connected to the HDMI OUT A and HDMI OUT B (ZONE 2) jacks. When [HDMI OUT B Mode] is set to [Main] in [HDMI Settings], output is toggled between "HDMI A", "HDMI B", "HDMI A+B" and "HDMI OFF" each time the button is pressed. Select "HDMI OFF" to turn off the output for HDMI OUT A and HDMI OUT B (ZONE 2) jacks. When [HDMI OUT B Mode] is set to [Zone2], output is toggled between "HDMI A" and "HDMI OFF" each time the button is pressed.
8 USB (USB) port	Connect a USB device here.

continued

Parts	Functions
9 ZONE CONTROL (ZONE2, ZONE 3)	Selects the location to be controlled.
10 Tuner control buttons	Used for tuner operations.
11 BLUETOOTH	Switches the receiver to the BLUETOOTH® function by pressing the button when [Bluetooth Mode] is set to [Receiver]. When the button is pressed and held for more than 2 seconds, the receiver enters the pairing mode.
12 TEST PICTURE	Displays the Test Picture on the TV screen.
TEST TONE	Plays back the Test Tone on the speakers.
13 PURE DIRECT	Turns on the Pure Direct function to enjoy high fidelity sound.
14 Menu operation buttons	Used for menu operations displayed on the TV screen and the display panel of the receiver. HOME: Displays the home menu on the TV screen (page 23, 24, 25, 27, 29). AMP MENU: Displays the menu on the display panel of the receiver to operate the receiver.
15 IN-CEILING SP	Activates the In-Ceiling Speaker Mode.
16 SOUND FIELD (2CH/MULTI, MOVIE, MUSIC)	Selects the sound field you want. For details, see "Selectable sound fields and their effects" (page 28).
17 HDMI IN 7 (VIDEO) jack (for STR-AZ7000ES/ STR-AZ5000ES only)	Connect an HDMI device. For supported video signals, see "Video signals supported by HDMI jacks" (page 18).
18 360SSM	Activates or deactivates the 360 Spatial Sound Mapping function. The 360 Spatial Sound Mapping function allows you to enjoy an amazing 360 Spatial Sound experience that makes the sound feel more spacious and as if there are more speakers in the room.

Rear panel (STR-AZ7000ES)

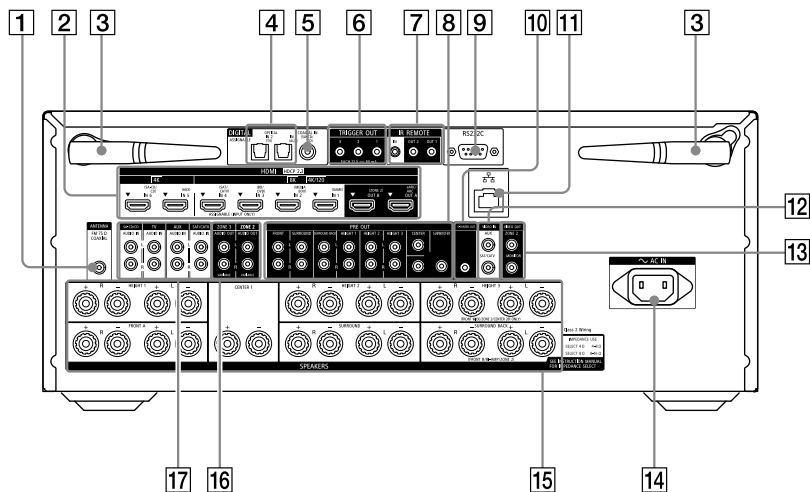

1	FM ANTENNA terminal	
2	HDMI IN/OUT jacks	Connect HDMI devices. For supported video signals, see "Video signals supported by HDMI jacks" (page 18).
3	Wireless LAN antenna	
4	DIGITAL OPTICAL IN jacks	
5	COAXIAL IN (SA-CD/CD) jack	
6	TRIGGER OUT jacks	Connect to interlock on/off of the power supply of other 12V TRIGGER compliant equipment, or the amplifier/receiver of Zone 2 or Zone 3.

7	IR REMOTE IN/OUT jacks	<ul style="list-style-type: none"> You can control the receiver from a distance by connecting an IR repeater (not supplied) to the IR REMOTE IN jack. You can start or stop playback of devices such as a CD player connected to the receiver by connecting an IR blaster (not supplied) to the IR REMOTE OUT jack.
8	PRE OUT jacks	Connect to an external power amplifier and a subwoofer.
9	RS232C port	This is the control expansion terminal for custom installation.

continued

10	S-CENTER OUT jack	When the receiver is connected to the S-CENTER SPEAKER IN jack of your TV, you can output the center part of the receiver sound from the TV speakers. By using this connection, TV audio such as dialogue can be made to sound as if it is coming out of the TV screen. (Acoustic Center Sync function)
11	LAN port	
12	VIDEO IN jacks	
13	VIDEO OUT jacks	
14	AC IN terminal	Connect the supplied AC power cord (mains lead).
15	SPEAKERS terminals	Connect to speakers. By changing the setting, HEIGHT 3 terminals can be used for the front wide, Zone 2 or center 2 speaker connection. With the center 2 speaker connection, by installing two speakers above and below the TV screen, for example, TV audio such as dialogue can be made to sound as if it is coming out of the TV screen. (Dual Center Speaker function)
16	ZONE 2/ZONE 3 AUDIO OUT (VARIABLE) jacks	
17	AUDIO IN jacks	

Rear panel (STR-AZ5000ES)

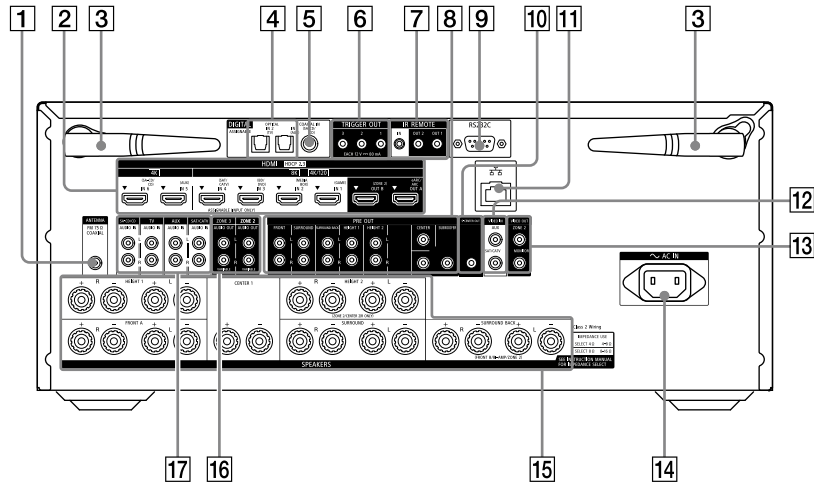

1	FM ANTENNA terminal	
2	HDMI IN/OUT jacks	Connect HDMI devices. For supported video signals, see "Video signals supported by HDMI jacks" (page 18).
3	Wireless LAN antenna	
4	DIGITAL OPTICAL IN jacks	
5	COAXIAL IN (SA-CD/CD) jack	
6	TRIGGER OUT jacks	Connect to interlock on/off of the power supply of other 12V TRIGGER compliant equipment, or the amplifier/receiver of Zone 2 or Zone 3.

7	IR REMOTE IN/OUT jacks	<ul style="list-style-type: none"> You can control the receiver from a distance by connecting an IR repeater (not supplied) to the IR REMOTE IN jack. You can start or stop playback of devices such as a CD player connected to the receiver by connecting an IR blaster (not supplied) to the IR REMOTE OUT jack.
8	PRE OUT jacks	Connect to an external power amplifier and a subwoofer.
9	RS232C port	This is the control expansion terminal for custom installation.

continued

10	S-CENTER OUT jack	When the receiver is connected to the S-CENTER SPEAKER IN jack of your TV, you can output the center part of the receiver sound from the TV speakers. By using this connection, TV audio such as dialogue can be made to sound as if it is coming out of the TV screen. (Acoustic Center Sync function)
11	LAN port	
12	VIDEO IN jacks	
13	VIDEO OUT jacks	
14	AC IN terminal	Connect the supplied AC power cord (mains lead).
15	SPEAKERS terminals	Connect to speakers. By changing the setting, HEIGHT 2 terminals can be used for the Zone 2 or center 2 speaker connection. With the center 2 speaker connection, by installing two speakers above and below the TV screen, for example, TV audio such as dialogue can be made to sound as if it is coming out of the TV screen. (Dual Center Speaker function)
16	ZONE 2/ZONE 3 AUDIO OUT (VARIABLE) jacks	
17	AUDIO IN jacks	

Rear panel (STR-AZ3000ES)

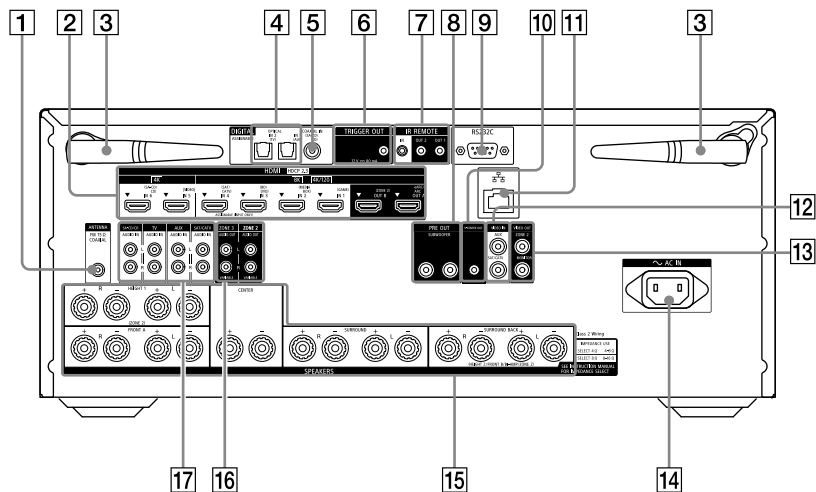

1	FM ANTENNA terminal	
2	HDMI IN/OUT jacks	Connect HDMI devices. For supported video signals, see "Video signals supported by HDMI jacks" (page 18).
3	Wireless LAN antenna	
4	DIGITAL OPTICAL IN jacks	
5	COAXIAL IN (SA-CD/CD) jack	
6	TRIGGER OUT jack	Connect to interlock on/off of the power supply of other 12V TRIGGER compliant equipment, or the amplifier/receiver of Zone 2 or Zone 3.

7	IR REMOTE IN/OUT jacks	<ul style="list-style-type: none"> You can control the receiver from a distance by connecting an IR repeater (not supplied) to the IR REMOTE IN jack. You can start or stop playback of devices such as a CD player connected to the receiver by connecting an IR blaster (not supplied) to the IR REMOTE OUT jack.
8	PRE OUT jacks	Connect to a subwoofer.
9	RS232C port	This is the control expansion terminal for custom installation.

continued

10	S-CENTER OUT jack	When the receiver is connected to the S-CENTER SPEAKER IN jack of your TV, you can output the center part of the receiver sound from the TV speakers. By using this connection, TV audio such as dialogue can be made to sound as if it is coming out of the TV screen. (Acoustic Center Sync function)
11	LAN port	
12	VIDEO IN jacks	
13	VIDEO OUT jacks	
14	AC IN terminal	Connect the supplied AC power cord (mains lead).
15	SPEAKERS terminals	Connect to speakers.
16	ZONE 2/ZONE 3 AUDIO OUT (VARIABLE) jacks	
17	AUDIO IN jacks	

Video signals supported by HDMI jacks

HDMI IN jack	Devices to be connected	
IN 1	8K 4K/120	Connect a device that supports video signals of 8K or up to 4K/120p.
IN 2		
IN 3		
IN 4		
IN 5*	4K	Connect a device that supports video signals up to 4K/60p.
IN 6*		
IN 7 (front panel)*.**		

* When you connect your PC to this jack, supported video signals are limited to up to 4K/30p. Even in that case, you can enjoy 4K/60p video content by connecting your PC to HDMI IN 1, HDMI IN 2, HDMI IN 3, or HDMI IN 4 jack.

** For STR-AZ7000ES/STR-AZ5000ES only

Note

There are limits to the video signals that can be played in Zone 2. For details on signals that can be played in each zone, refer to "Available input sources for each zone" in the Help Guide.

Tip

- The HDMI IN 3 and HDMI IN 6 inputs have better sound quality. When you need a higher sound quality, connect your device to these HDMI IN jacks and select them as the input.
- The image quality depends on the type of connecting jack. We recommend you connect your devices via an HDMI connection if they have HDMI jacks.
- If you want to watch 8K or 4K/120p video from your device even when the eARC/ARC-compatible HDMI input jack of your TV is incompatible with 8K or 4K/120p video input, visit the Help Guide for how to connect.

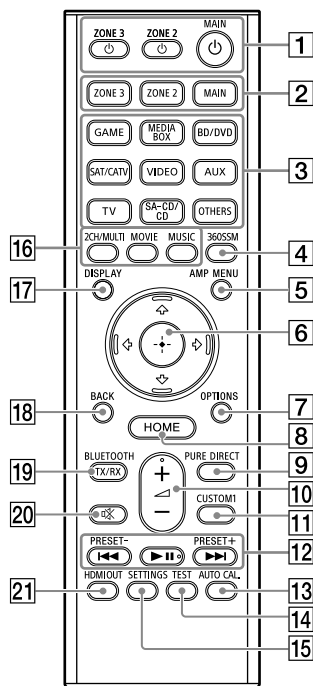

Remote Control



Parts	Functions	
1	⏻ (power) ZONE 2, ZONE 3, MAIN	Turns the receiver in the main zone, Zone 2 or Zone 3 on or sets it to standby mode.
2	ZONE 2, ZONE 3, MAIN	Selects the location to be controlled.
3	Input buttons	Select the device you want to play. When you press any of the input buttons, the receiver turns on. Press OTHERS button repeatedly to select other playback source.
4	360SSM	Activates or deactivates the 360 Spatial Sound Mapping function. The 360 Spatial Sound Mapping function allows you to enjoy an amazing 360 Spatial Sound experience that makes the sound feel more spacious and as if there are more speakers in the room.
5	AMP MENU	Displays the menu on the display panel to operate the receiver.
6	↑/↓/←/→, ⊕	Press ↑/↓/←/→ to select the menu items. Then press ⊕ to enter the selection (page 23, 24, 25, 27, 29).
7	OPTIONS	Displays items from the options menus (page 26). The menu is not displayed for the TV input.
8	HOME	Displays the home menu on the TV screen (page 23, 24, 25, 27, 29).
9	PURE DIRECT	Activates or deactivates the Pure Direct function.
10	⏮ +*/- ⏭	Adjusts the volume level (page 24).
11	CUSTOM1	Saves and recalls various settings for the receiver. Press to select the custom preset setting. Press and hold to save the current settings to a preset.
12	⏮/▶▶, ▶▶* PRESET+/-	Skip, play, pause operation. Select preset stations or channels. Press and hold to scan stations automatically.

continued

Parts	Functions
13 AUTO CAL.	Press to perform the Auto Calibration.
14 TEST	Displays the [Test Picture]/[Test Tone] selection screen on the TV screen.
15 SETTINGS	Displays the [Setup] menu on the TV screen.
16 2CH/MULTI, MOVIE**, MUSIC**	Selects the sound field you want. For details, see "Selectable sound fields and their effects" (page 28).
17 DISPLAY	Press to view information on the TV screen.
18 BACK	Returns to the previous menu or exits a menu or on-screen guide that is displayed on the TV screen (page 26).
19 BLUETOOTH TX/RX	Switches the BLUETOOTH mode of the receiver. (Disabled while the BLUETOOTH function is activated.) In BLUETOOTH TX mode, the receiver sends audio to BLUETOOTH headphones/speakers. In BLUETOOTH RX mode, the receiver receives and outputs audio from the remote device.
20 	Turns off the sound temporarily. Press the button again to restore the sound.
21 HDMI OUT	Switches the output for two monitors connected to the HDMI OUT A and HDMI OUT B (ZONE 2) jacks. When [HDMI OUT B Mode] is set to [Main] in [HDMI Settings], output is toggled between "HDMI A", "HDMI B", "HDMI A+B" and "HDMI OFF" each time the button is pressed. Select "HDMI OFF" to turn off the output for HDMI OUT A and HDMI OUT B (ZONE 2) jacks. When [HDMI OUT B Mode] is set to [Zone2], output is toggled between "HDMI A" and "HDMI OFF" each time the button is pressed.

* The  and  + buttons have tactile dots. Use the tactile dots as reference when operating the receiver.

** The sound fields for movie and music may not work, depending on the input or the speaker pattern you select, or with audio formats.

Preparation 1: Preparing the receiver and the remote control

Before starting the following steps, connect speakers and AV devices to the receiver referring to the supplied Startup Guide.

1 Insert batteries into the remote control with correct polarity.

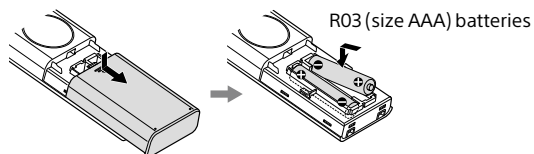

2 Assemble the calibration mic stand.

- ① Insert the mic stand pillar all the way into the mic stand bottom.

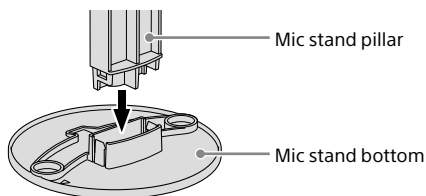

- ② Insert the mic stand top all the way into the mic stand pillar.

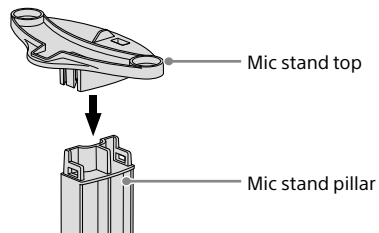

3 Place the mic stand at your listening position and set the calibration microphone on the mic stand.

The calibration microphone is used for setting the speakers (Auto Calibration) in “Preparation 2: Performing Easy Setup” (page 23).

Adjust the position of the mic stand so that the calibration microphone is level with your ears.

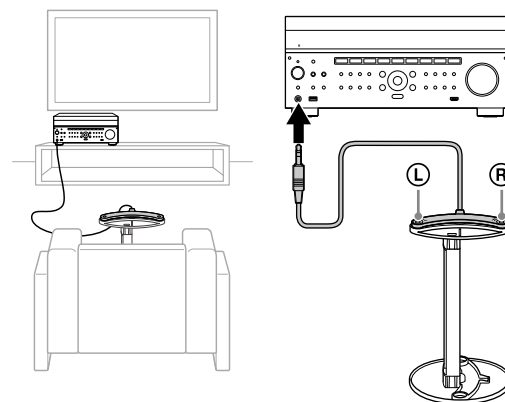

Calibration needs to be performed twice. For the second microphone position, follow the on-screen instructions in Easy Setup.

Notes

- Fully insert the plug of the calibration microphone into the CALIBRATION MIC jack. If the calibration microphone is not firmly connected, it may not be possible to measure correctly.
- Install the calibration microphone horizontally so that L (left) and R (right) are at the same height.

continued

- 4** Connect the supplied AC power cord (mains lead) to the AC IN terminal on the receiver firmly.

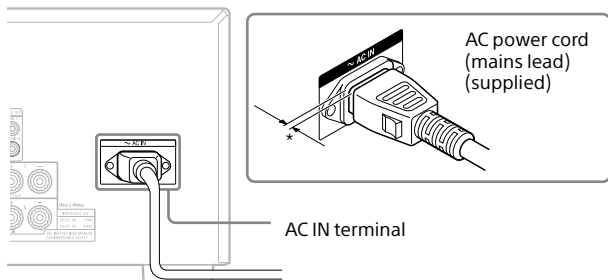

* Space remains between the plug and the rear panel even when the power cord (mains lead) is inserted firmly. The cord is supposed to be connected this way. This is not malfunction.

- 5** Connect the AC power cord (mains lead) to a wall outlet.

Before connecting the AC power cord (mains lead), be sure to make connections for speakers and the other devices.

“HELLO” appears on the display panel and then switches to “PLEASE WAIT.”

You cannot turn on the receiver until the “PLEASE WAIT” display disappears.

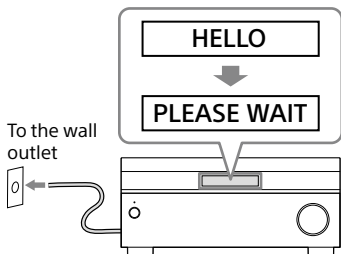

- 6** Turn on the TV, and then switch the input of the TV to which the receiver is connected.

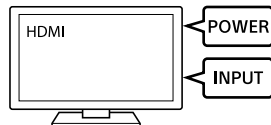

- 7** Press  (power) to turn on the receiver.

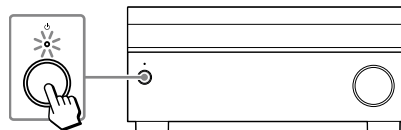

Preparation 2: Performing Easy Setup

You can easily set the initial settings of the receiver from the Easy Setup screen.

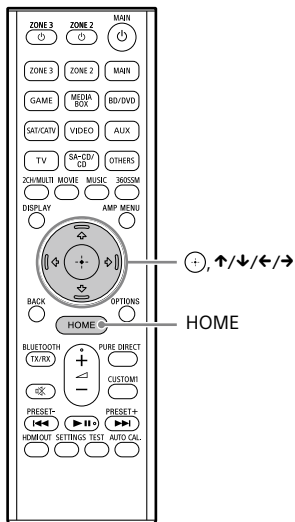

1 Press HOME.

The home menu is displayed on the TV screen.

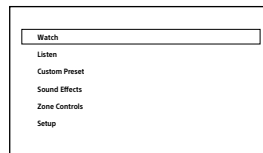

2 Press ↑/↓ repeatedly to select [Setup], and then press +.

3 Press ↑/↓ repeatedly to select [Easy Setup], and then press +.

4 Press ↑/↓ to select the language for the messages on the screen, and then press +.

5 Follow the on-screen instructions to select items using ↑/↓/←/→, and confirm with +.

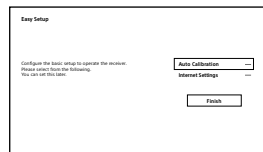

Note

The speakers emit very loud sound during the calibration and the volume cannot be adjusted. Be considerate of your neighbors and any children who are present.

Enjoying video/sound from the connected device

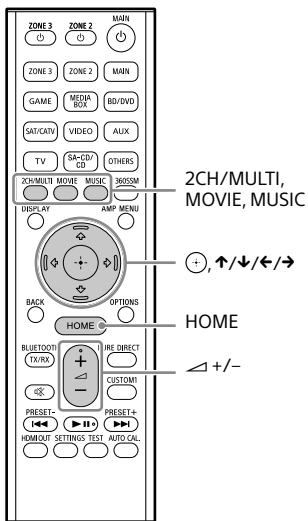

- 1 Turn on the device you want to play.
- 2 Turn on the receiver.
- 3 Turn on the TV, and then switch the input of the TV to which the receiver is connected.

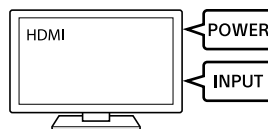

- 4 Press HOME.
The home menu is displayed on the TV screen.

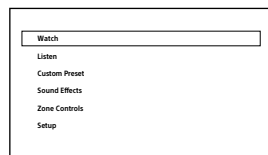

- 5 Press ↑/↓ repeatedly to select [Watch] or [Listen], and then press +.
The menu item list appears on the TV screen.
- 6 Select the device you want to play and start playback.
- 7 Press ▲ +/- to adjust the volume.
You can also use MASTER VOLUME on the receiver.
- 8 Press 2CH/MULTI, MOVIE or MUSIC to enjoy the surround sound.
You can also use 2CH/MULTI, MOVIE or MUSIC on the receiver. For details, see "Selectable sound fields and their effects" (page 28).

Using the menu on the TV screen

You can display the menu of the receiver on the TV screen.

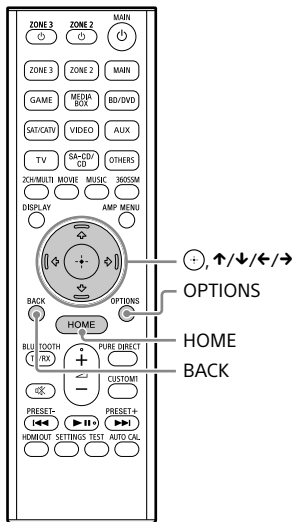

- 1 Turn on the TV, and then switch the input of the TV to which the receiver is connected.

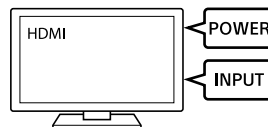

- 2 Press HOME.
The home menu is displayed on the TV screen.

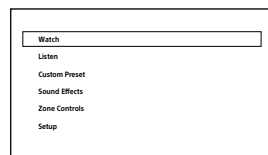

- 3 Press ↑/↓ repeatedly to select the menu you want to use, and then press ⊕ to enter the menu.

Home menu items

Watch:

Select to display video from the connected device.

Listen:

Select to listen to sound from the connected device.

Custom Preset:

Select to save various settings for the receiver and recall those settings.

Sound Effects:

Select to enjoy sound effects.

Zone Controls:

Select to use the multi-zone features.

Setup:

Select to adjust the various settings for the receiver.

Software Update*:

Select to update software.

continued

RF Channel **:

Select to optimize the wireless connection of the speakers when the receiver is in standby.

* This item is displayed when updates are available.

** Selectable when sound drop-out occurs while wireless speakers are being used.

Hints

- When [Option] appears in the lower portion of the TV screen, you can display the function list by pressing OPTIONS and selecting a related function.
- To return to the previous screen, press BACK.
- To exit the menu, press HOME to display the home menu, and then press HOME again.

Changing the settings

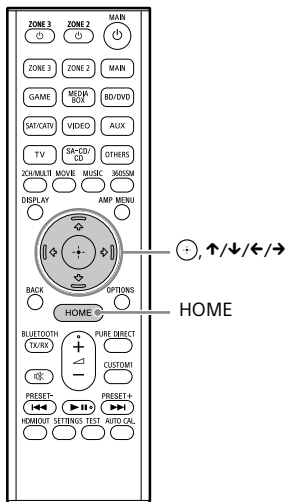

- 1 Turn on the TV, and then switch the input of the TV to which the receiver is connected.

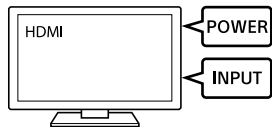

- 2 Press HOME.

The home menu is displayed on the TV screen.

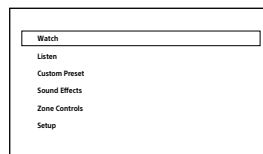

- 3 Press \uparrow/\downarrow repeatedly to select [Setup], and then press \odot .

- 4 Select the settings you want to configure.

Example:

To select a sound field

You can select from a variety of sound field according to speaker connections or input sources. Select [Audio Settings] - [Sound Field].

- 2ch Stereo
- Direct
- A.F.D.
- Multi Stereo
- A.F.D. Movie
- Dolby Mode
- DTS:X Mode
- Audio Enhancer
- Headphone (2ch)*

* Available only when BLUETOOTH headphones/BLUETOOTH speakers are connected to the receiver

For details on each sound field, visit the Help Guide.

https://rd1.sony.net/help/ha/straz305070/h_uc/

Selectable sound fields and their effects

Sound field	Display panel	Effects of the sound field
2CH/MULTI	2ch Stereo	2CH STEREO Plays back 2-channel audio signals without adding any surround effect. Monaural and multi-channel audio signals are output after being converted into a 2-channel signal. This sound field is best suited for playing back audio signals as they are from two front speakers only, without adding any virtual surround effect. The sound is output from the front left/right speakers only. There is no sound from the subwoofer.
	Multi Stereo	MULTI STEREO Outputs sound from all connected speakers. When 2-channel or monaural audio signals are input, the receiver outputs sound from all speakers without adding any surround effect. When multi-channel audio signals are input, sound may not be output from certain speakers depending on the speaker settings or playback content.
	Direct	DIRECT Plays back all audio signals without adding any surround effect.
	A.F.D. (Auto Format Decoding)	A.F.D. Decodes and plays back audio signals using the optimal processing method according to the audio signal input.
MOVIE	A.F.D. Movie	A.F.D. MOVIE Produces optimized (recommended) sound according to the stream. The sound is upmixed to enjoy surround at the same time.
	Dolby Mode	DOLBY MODE Plays back content using Dolby upmixer or virtual technology according to the set speaker layout.
	DTS:X Mode	DTS:X MODE Plays back content using DTS upmixer or virtual technology according to the set speaker layout.
MUSIC	Audio Enhancer	AUDIO ENHANCER Upscales existing sound sources to near high-resolution sound quality with DSEE Ultimate (Digital Sound Enhancement Engine Ultimate). This sound field makes you feel as if you are really at the recording studio or concert. DSEE Ultimate only works on 2-channel sound sources with a sampling frequency of 44.1 kHz or 48 kHz.
Headphones	Headphone (2ch)	HEADPHONE 2CH This mode is selected automatically when BLUETOOTH headphones/BLUETOOTH speakers are connected to the receiver. (Other sound fields cannot be selected in this case.) Plays back 2-channel audio signals without adding any surround effect. Sound from monaural and multi-channel audio signals are output after being converted into a 2-channel signal.

Notes

- Depending on the audio format, if you select [Direct] and play a 5.1-channel source when surround speakers and two surround back speakers are connected, the same audio as that from surround speakers will be output from surround back speakers, similar to that of a 7.1-channel surround system. The sound level of surround and surround back speakers are adjusted automatically for optimum balance.
- Dolby Atmos is decoded as Dolby TrueHD or Dolby Digital Plus when a sound field other than [Multi Stereo], [A.F.D.], [A.F.D. Movie] or [Dolby Mode] is selected.

Reverting to the factory default settings

If the receiver does not operate properly, reset the receiver as follows.

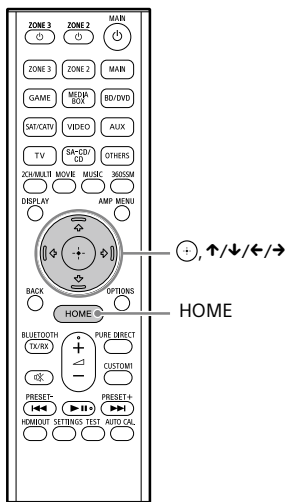

1 Press HOME.

The home menu is displayed on the TV screen.

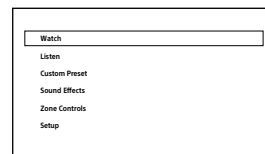

2 Press ↑/↓ repeatedly to select [Setup], and then press +.

3 Press ↑/↓ repeatedly to select [Resetting], and then press +.

4 Press ↑/↓ repeatedly to select [All Settings], and then press +.

5 Press ←/→ repeatedly to select [Start], and then press +.

To cancel resetting

Select [Cancel] in step 5.

If you cannot perform resetting using the home menu

1 Press and hold ⏻ (power) on the receiver for more than 10 seconds.

The settings return to their initial status.

Notes

- It takes a few minutes for the memory to be cleared completely. Do not turn the receiver off until "RESET" appears on the display panel.
- By resetting, the link with the wireless subwoofer and rear speakers (not supplied) may be lost.

In this case, reconnect them by referring to their operating instructions.

Troubleshooting

If the receiver does not work properly, handle it in the following order.

1 Search for the cause and solution of the issue by referring to these Operating Instructions or Help Guide.

The troubleshooting method is listed in "Troubleshooting." For the functions that are not mentioned in Operating Instructions, visit the Help Guide.



https://rd1.sony.net/help/ha/straz305070/h_uc/



2 Search for the cause and solution of the issue on the Sony support site.

Sony support site provides latest support information and Frequently Asked Questions.

<https://www.sony.com/am/support>

3 Reset the receiver (page 29).

All the settings of the receiver return to their initial status.



4 Should any problems persist, consult your nearest Sony dealer.

General

The receiver is turned off automatically.

- If [Auto Standby] is set to [On], set it to [Off].
- "PROTECTOR" or "THERMAL" was activated (page 33).

The indicator on the display panel turns off.

- Press AMP MENU to select [Dimmer], and then adjust the brightness of the display panel.

Video

No image appears on the TV screen.

- Try pressing the input button to select the input to which you want to watch.
- Set your TV to the appropriate input mode.
- Make sure that cables are correctly and securely connected to devices.
- Disconnect the HDMI cable from the receiver and TV and then reconnect the cable.
- Change the [HDMI Signal Format] setting of the selected input in the [HDMI Settings] menu. For details, visit the Help Guide.
- Some playback devices need to be set up. Refer to the operating instructions supplied with each device.
- Be sure to use a Premium High Speed HDMI Cable with Ethernet, which supports bandwidths up to 18 Gbps. For video signals that require a high bandwidth such as 4K/120p, 8K, etc., be sure to use an Ultra High Speed HDMI Cable that supports bandwidths up to 48 Gbps.

- The output of the HDMI video signals of the receiver may be set to "HDMI OFF". In this case, set to "HDMI A", "HDMI B", or "HDMI A+B" by pressing HDMI OUT on the remote control.
- If you want to play HDCP 2.2 or HDCP 2.3 content, connect the receiver to an HDMI input jack of a TV that is compatible with HDCP 2.2 or HDCP 2.3.
- Composite video signal input from VIDEO IN jacks cannot be output to HDMI OUT A or HDMI OUT B (ZONE 2) jacks.

4K or 8K content cannot be displayed at the same resolution as the source.

- Depending on the TV or the video device, 4K or 8K content may not be displayed. Check the video capability and settings of your TV and video device.
- Be sure to use a Premium High Speed HDMI Cable with Ethernet, which supports bandwidths up to 18 Gbps. For video signals that require a high bandwidth such as 4K/120p, 8K, etc., be sure to use an Ultra High Speed HDMI Cable that supports bandwidths up to 48 Gbps.
- If your TV have similar menu for high bandwidth video format, check the setting on the TV menu. For details on the TV menu setting, refer to the operating instructions of the TV.
- Be sure to connect the receiver to an HDMI input jack of a TV or video device that is supporting 4K or 8K. You have to connect an HDMI cable to an HDMI jack that supports HDCP 2.2 or HDCP 2.3 when you use a playback device for 4K or 8K resolution video content, etc.
- Disconnect the HDMI cable from the receiver and TV and then reconnect the cable.
- Supported video signals vary depending on the HDMI IN jack. For details on the supported video signals, see "Video signals supported by HDMI jacks" (page 18).

The home menu does not appear on the TV screen.

- The home menu can only be used when you connect the TV to the HDMI OUT jack on the receiver.
- When you connect the TV to HDMI OUT B (ZONE 2) jack, be sure to set [HDMI OUT B Mode] to [Main] in the [HDMI Settings] menu. Press HDMI OUT repeatedly on the remote control to select "HDMI B" or "HDMI A+B."
- Press HOME to display the home menu.

- Check that the TV is connected correctly.
- Disconnect the HDMI cable from the receiver and TV and then reconnect the cable.
- The home menu may take some time to appear on the TV screen depending on the TV.

HDR (High Dynamic Range) images cannot be displayed in HDR mode.

- Depending on the TV or video equipment, HDR images may not be displayed in HDR mode. Check the video capability and setting of your TV or video equipment.
- Depending on the receiver setting, some video equipment may not output HDR content in HDR mode due to lack of signal bandwidth, even if both TV and video equipment support HDR. In this case, set [HDMI Signal Format] of the selected input to [Enhanced format] or [Enhanced format (4K120, 8K)] in the [HDMI Settings] menu.

Audio

No sound or only a very low level of sound is heard, no matter which device is selected.

- Check that all connecting cables are inserted to their input/output jacks on the receiver, speakers and the devices.
- Check that the receiver and all devices are turned on.
- Check that MASTER VOLUME on the receiver is not set to "VOL MIN."
- Press SPEAKERS on the receiver to select a setting other than "SPK OFF" (page 11).
- Check that BLUETOOTH headphones are not connected to the receiver.
- Press  (muffling) to cancel the muting function.
- Try pressing the input button to select the input to which you want to watch.

- When [Control for HDMI] is set to [On] or [Audio Return Channel] is set to either [eARC] or [ARC] in the [HDMI Settings] menu:
 - Check that the speaker output setting on the TV is set to “Audio System.” If you want to listen to sound from the TV speaker, set it to “TV Speaker.”

When [Control for HDMI] is set to [Off] and [Audio Return Channel] is set to [Off] in the [HDMI Settings] menu:

- If you want to listen to sound from the TV speaker, set [Audio Out] to [TV + AMP] in the [HDMI Settings] menu. If you cannot play multi-channel audio source, set [AMP]. However, the sound will not be output through the TV speaker.
- Set [Bluetooth Mode] to other than [Transmitter].
- Set [DSD Native] in [Audio Settings] to [Off]. If the speaker assigned as a signal source is not installed, playback is not available during DSD Native playback because content will be played on the target speaker. Also, Zone output is not available because downmix process does not work.

No sound is heard from the subwoofer or the center speaker.

- Sound may not be output from the target speakers depending on the playback signals or the speaker settings.
- Be sure to select the optimal sound field for the content. For details on relations between sound fields and speaker outputs, visit the Help Guide.

No sound is heard from the wireless speaker (not supplied).

- During DVD-Audio or SA-CD playback, no sound will be output from wireless speakers because of copyright protection restrictions. Switch the speaker configuration to wired connection.

Sound heard from the wireless speaker (not supplied) is unstable.

- Do not place metal objects other than a TV near the receiver. The wireless function with the wireless speaker (not supplied) will be affected and the sound will become unstable.
- Do not put the receiver in a metal rack. The wireless function with the wireless speaker (not supplied) will be affected and the sound will become unstable.

The sound is interrupted.

- Sound may be interrupted when the sampling frequency, number of channels or audio format of audio output signals from the playback device is switched.

When a TV is connected to the receiver via an HDMI OUT A jack that supports the eARC or ARC function, sound from the TV is not output from the speakers connected to the receiver.

- Set [Audio Return Channel] to [eARC] or [ARC] in the [HDMI Settings] menu.
- Make sure that your TV is compatible with the eARC or ARC function.
- Make sure that the HDMI cable is connected to a jack on your TV that is compatible with the eARC or ARC function.
- If you connect to a TV that is compatible with the ARC function but not compatible with the eARC function, set [Audio Return Channel] to [ARC] in the [HDMI Settings] menu.
- If you connect to a TV that is incompatible with both the eARC and ARC functions, set [Audio Return Channel] to [Off] in the [HDMI Settings] menu, and connect the TV to the OPTICAL IN 2 (TV) jack of the receiver with an optical cable.

There is a time gap between the visual display on the TV and the audio output from the speaker connected to the receiver.

- Change the [A/V Sync] settings in the [Audio Settings] menu.
- Adjust the A/V Sync settings on the TV. For details, refer to the operating instructions of the TV.
- When the sound field is set to [Audio Enhancer], change the sound field to other than [Audio Enhancer]. For details on the sound fields, see “Selectable sound fields and their effects” (page 28).

The surround effect cannot be obtained.

- Be sure to select the optimal sound field for the content. For details on the sound fields, see “Selectable sound fields and their effects” (page 28).
- To activate the virtualizer and obtain the surround effect when the speaker pattern is set to [2.0] or [2.1], set [Sound Field] to [A.F.D.], [A.F.D. Movie], [Dolby Mode] or [DTS:X Mode], set [Upmixer] to [Auto], and set [Virtualizer] to other than [Off].

The center component of the audio is not output from the TV when using the TV as a center speaker by connecting the S-CENTER OUT jack of the receiver to the S-CENTER SPEAKER IN jack of the TV. (The Acoustic Center Sync function is not working)

- Check that [Control for HDMI] is [On] in the [HDMI Settings] menu.
- Press HOME, select [Setup] – [Speaker Settings] – [TV/Screen Center Settings] – [TV Center Speaker Mode] and then set to [On].
- Select a sound field other than [2ch Stereo].
- The sound may not be output through the TV speaker depending on the sound source.
- When a BLUETOOTH device is connected and [Bluetooth Mode] is set to [Transmitter], the sound will not be output through the TV speaker.

Cannot select the desired input for playback in Zone 2 or Zone 3.

- There are limits to the inputs that can be played in Zone 2 and Zone 3. For details, visit the Help Guide.

Network connection

Cannot connect to the network.

- Check that the LAN cable is connected to the receiver when you want to connect the receiver to the network via a wired LAN connection.
- Check the network information. If the connection failed, set up the network connection again.
- If the receiver is connected through a wireless network, move the receiver and the wireless LAN router/access point closer to each other and perform the setup again.
 - Make sure that you use a wireless LAN router/access point.
 - Make sure that the wireless LAN router/access point is turned on.
 - Check the settings of the wireless LAN router/access point and perform the setup again. For details on the settings of devices, refer to the operating instructions of the devices.
 - Wireless networks are influenced by electromagnetic radiation emitted by microwave ovens and other devices. Move the receiver away from these devices.

Error messages

“PROTECTOR” or “THERMAL” appears on the display panel.

The receiver will automatically turn off after a few seconds. Check the followings:

- There may be an electrical surge or power failure. Unplug the AC power cord (mains lead) and then plug in the cord again after 30 minutes.
- The receiver is covered and the ventilation holes are blocked. Remove the object covering the ventilation holes of the receiver.
- The impedance of the connected speakers is below the rated impedance range indicated on the back panel of the receiver.
- Reduce the volume level.
- Unplug the AC power cord (mains lead) and let the receiver cool down for 30 minutes while performing the following troubleshooting:
 - Disconnect all of the speakers and subwoofer.
 - Check that the speaker wires are tightly twisted on both ends.
 - Connect the front speaker first, increase the volume level and operate the receiver for at least 30 minutes until it completely warms up. Then, connect each additional speaker one by one and test each additional speaker until you detect which speaker is causing the protection error.

After checking the above items and fixing any problems, plug in the AC power cord (mains lead) and turn on the receiver. If the problem persists, consult your nearest Sony dealer.

[Overload has been detected.] appears on the TV screen.

An over-current from the Ψ (USB) port was detected. Disconnect the USB device as prompted in the warning message and close the message.

List of messages after Auto Calibration measurements

Display	Explanation
Error 31	SPEAKERS(A/B/A+B/OFF) are off. Re-measure with audio coming out of the SPEAKERS (A/B/A+B/OFF).
Error 32	No sound was detected from any channel. Is the measurement microphone damaged? Is it connected to the CALIBRATION MIC jack on the front of this unit?

continued

Display	Explanation
Error 34	<p>Front speakers are not installed in the correct position. Left/right of the microphone and speakers may be installed in reverse.</p> <p>*The speaker name in this error message depends on the detected symptom.</p>
Error 35	<p>Center speaker pattern settings and measurement results do not match. Check the center speaker pattern and connection.</p> <p>*The speaker name in this error message depends on the detected symptom.</p>
Error 36	<p>3D position could not be measured. Microphone or microphone stand may be misaligned. Return to the correct position and try again. If noisy, measure with as little surrounding noise as possible.</p>
Error 37	<ul style="list-style-type: none"> • No sound was detected from either the left or right surround speakers. Is the power for the wireless speakers that are used as the surround speakers turned on? • No sound was detected from either the left or right surround back speakers. Is the power for the wireless speakers that are used as the surr. back speakers turned on? • To output audio from the connected wireless speakers, update software to the latest version. Press [HOME] on the remote for this unit and select "Setup" to update.
Error 38	<p>It wasn't possible to measure correctly. Move the speaker or microphone position a little and try again. If noisy, measure with as little surrounding noise as possible.</p>
Warning 40	<p>Measurement complete, but it is noisy. It may be possible to measure again, but it is not possible to measure in all environments. Measure with as little surrounding noise as possible.</p>
Warning 41, Warning 42	<p>The input from the measurement microphone is excessive. The speaker and microphone may be too close. Place the speaker and microphone away from each other. If using this unit as a preamplifier, this message may be displayed depending on the connected power amplifier, but it can be used as it is.</p>

Display	Explanation
Warning 43	<p>The subwoofer distance and phase could not be measured. Noise may be the cause. Re-measure in a quiet surrounding environment.</p>
Warning 44	<p>Measurement finished, but the center speaker positional relationship may be unsuitable. Check the speaker position referring to "Installing speakers" in the Help Guide.</p> <p>*The speaker name in this warning message depends on the detected symptom.</p>

Specifications

AUDIO POWER SPECIFICATIONS

POWER OUTPUT AND TOTAL HARMONIC DISTORTION (USA Models Only):

STR-AZ7000ES

With 8 Ω loads, both channels driven, from 20 Hz – 20 000 Hz; rated 140 W per channel minimum RMS power in stereo mode, with no more than 0.09% total harmonic distortion from 250 mW to rated output.

STR-AZ5000ES

With 8 Ω loads, both channels driven, from 20 Hz – 20 000 Hz; rated 120 W per channel minimum RMS power in stereo mode, with no more than 0.09% total harmonic distortion from 250 mW to rated output.

STR-AZ3000ES

With 8 Ω loads, both channels driven, from 20 Hz – 20 000 Hz; rated 110 W per channel minimum RMS power in stereo mode, with no more than 0.09% total harmonic distortion from 250 mW to rated output.

Amplifier section¹⁾²⁾

STR-AZ7000ES

Rated Power Output at Stereo Mode

(8 ohms, 20 Hz – 20 kHz, THD 0.09%): 140 W + 140 W

Reference Power Output

(8 ohms, 1 kHz, THD 0.9%)

FRONT: 150 W + 150 W

CENTER: 150 W

SURROUND: 150 W + 150 W

SURROUND BACK: 150 W + 150 W

HEIGHT 1: 150 W + 150 W

HEIGHT 2: 150 W + 150 W

HEIGHT 3: 150 W + 150 W

STR-AZ5000ES

Rated Power Output at Stereo Mode

(8 ohms, 20 Hz – 20 kHz, THD 0.09%): 120 W + 120 W

Reference Power Output

(8 ohms, 1 kHz, THD 0.9%)

FRONT: 130 W + 130 W

CENTER: 130 W

SURROUND: 130 W + 130 W

SURROUND BACK: 130 W + 130 W

HEIGHT 1: 130 W + 130 W

HEIGHT 2: 130 W + 130 W

STR-AZ3000ES

Rated Power Output at Stereo Mode

(8 ohms, 20 Hz – 20 kHz, THD 0.09%): 110 W + 110 W

Reference Power Output

(8 ohms, 1 kHz, THD 0.9%)

FRONT: 120 W + 120 W

CENTER: 120 W

SURROUND: 120 W + 120 W

SURROUND BACK: 120 W + 120 W

HEIGHT: 120 W + 120 W

- 1) Measured under the following conditions:
Power requirements: 120 V AC, 60 Hz
- 2) Depending on the sound field settings and the source, there may be no sound output.

Frequency response

Analog

10 Hz – 100 kHz, ± 3 dB (with sound field, equalizer and 360SSM bypassed)

Input

Analog

Sensitivity: 150 mV/50 kilohms

S/N³⁾: 105 dB (A, 500 mV⁴⁾)

Digital (Coaxial)

Impedance: 75 ohms

S/N: 96 dB (A, 20 kHz LPF)

Digital (Optical)

S/N: 96 dB (A, 20 kHz LPF)

continued

Output (Analog)

STR-AZ7000ES

ZONE 2, ZONE 3

Voltage: 2 V/1 kilohm

FRONT L/R, CENTER, SURROUND L/R, SURROUND BACK L/R, HEIGHT 1 L/R, HEIGHT 2 L/R, HEIGHT 3 L/R, SUBWOOFER

Voltage: 2 V/1 kilohm

STR-AZ5000ES

ZONE 2, ZONE 3

Voltage: 2 V/1 kilohm

FRONT L/R, CENTER, SURROUND L/R, SURROUND BACK L/R, HEIGHT 1 L/R, HEIGHT 2 L/R, SUBWOOFER

Voltage: 2 V/1 kilohm

STR-AZ3000ES

ZONE 2, ZONE 3

Voltage: 2 V/1 kilohm

SUBWOOFER

Voltage: 2 V/1 kilohm

Equalizer

Gain levels

±10 dB, 1 dB step

³⁾ INPUT SHORT (with sound field and equalizer bypassed)

⁴⁾ Weighted network, input level

FM tuner section

Tuning range

87.5 MHz – 108.0 MHz (100 kHz step)

Antenna (aerial)

FM wire antenna (aerial)

Antenna (aerial) terminals

75 ohms, unbalanced

Video section

Inputs/Outputs

Video: 1 Vp-p, 75 ohms

HDMI Video

Resolution

- 480p/60 Hz
- 576p/50 Hz
- 720p/60 Hz, 50 Hz, 30 Hz, 24 Hz
- 1080i/60 Hz, 50 Hz
- 1080p/120 Hz, 100 Hz, 60 Hz, 50 Hz, 30 Hz, 24 Hz
- 4K/120 Hz*, 100 Hz*, 60 Hz, 50 Hz, 30 Hz, 25 Hz, 24 Hz
- 8K/60 Hz*, 50 Hz*, 30 Hz*, 25 Hz*, 24 Hz*

* HDMI IN1, IN 2, IN 3, IN 4 supports

Support

HDCP 2.3, HDR (HDR10, Hybrid Log-Gamma, Dolby Vision), 3D, Deep Color, ITU-R BT.2020, eARC/ARC, VRR, ALLM

For details on supported video formats, visit the Help Guide.

Supported digital audio formats

Digital audio format	Maximum number of decoding/rendering channels	Connection with the receiver
Dolby Digital [DOLBY AUDIO]	5.1	COAXIAL/OPTICAL, HDMI, eARC, ARC
Dolby Digital Plus [DOLBY AUDIO] ¹⁾	7.1	HDMI, eARC, ARC
Dolby Atmos - Dolby Digital Plus [DOLBY ATMOS] ^{1),2)}	STR-AZ7000ES: 7.1.6 / 9.1.4 STR-AZ5000ES: 7.1.4 STR-AZ3000ES: 5.1.4 / 7.1.2 / 7.1.4 ³⁾	HDMI, eARC, ARC
DTS [DTS]	5.1	COAXIAL/OPTICAL, HDMI, eARC, ARC
DTS 96/24 [DTS]	5.1	COAXIAL/OPTICAL, HDMI, eARC, ARC
LPCM [LINEAR PCM]	7.1/2.0	COAXIAL/OPTICAL, HDMI(7.1), eARC(7.1), ARC(2.0)
Dolby TrueHD [DOLBY AUDIO] ¹⁾	7.1	HDMI, eARC

Digital audio format	Maximum number of decoding/rendering channels	Connection with the receiver
Dolby Atmos TrueHD [DOLBY ATMOS] ^{1),2)}	STR-AZ7000ES: 7.1.6 / 9.1.4 STR-AZ5000ES: 7.1.4 STR-AZ3000ES: 5.1.4 / 7.1.2 / 7.1.4 ³⁾	HDMI, eARC
Dolby Atmos [DOLBY ATMOS]	STR-AZ7000ES: 7.1.6 / 9.1.4 STR-AZ5000ES: 7.1.4 STR-AZ3000ES: 5.1.4 / 7.1.2 / 7.1.4 ³⁾	HDMI, eARC
DTS-ES DISCRETE (DTS-ES Discrete 6.1) [DTS]	6.1	COAXIAL/OPTICAL, HDMI, eARC, ARC
DTS-ES MATRIX (DTS-ES Matrix 6.1) [DTS]	6.1	COAXIAL/OPTICAL, HDMI, eARC, ARC
DTS-HD High Resolution Audio [DTS-HD] ¹⁾	7.1	HDMI, eARC
DTS-HD Master Audio [DTS-HD] ¹⁾	7.1	HDMI, eARC
DTS Express [DTS-HD]	5.1	HDMI, eARC
DTS:X Master Audio [DTS:X] ¹⁾	STR-AZ7000ES: 7.1.6 / 9.1.4 STR-AZ5000ES: 7.1.4 STR-AZ3000ES: 5.1.4 / 7.1.2 / 7.1.4 ³⁾	HDMI, eARC
DTS:X [DTS:X] ¹⁾	STR-AZ7000ES: 7.1.6 / 9.1.4 STR-AZ5000ES: 7.1.4 STR-AZ3000ES: 5.1.4 / 7.1.2 / 7.1.4 ³⁾	HDMI, eARC
DSD [DSD] ^{4),5)}	5.1	HDMI

¹⁾ Audio signals are output in another format if the playback device does not correspond to the actual format. For details, refer to the operating instructions of the playback device.

- 2) Dolby Atmos is decoded as Dolby Digital Plus or Dolby TrueHD if the speaker pattern is set to 2.0, 2.1, 3.0, 3.1, 4.0, 4.1, 5.0 or 5.1, and [Virtualizer] is set to [Off].
- 3) Available only when [SpeakerRelocation/PhantomSurroundBack] is in operation.
- 4) This format is not output to wireless headphones.
- 5) This format is not output to wireless speakers.

USB section

ψ (USB) port:

Type A (For connecting USB flash drive)

Maximum current
500 mA

Network section

Ethernet LAN

100BASE-TX

Wireless LAN

Compatible standards: IEEE 802.11 a/b/g/n/ac

Security: WPA/WPA2-PSK

Radio frequency: 2.4 GHz, 5 GHz

Playable types of audio files

Codec	Extension
MP3 (MPEG-1 Audio Layer III)	.mp3
MPEG-H	.mp4
AAC/HE-AAC ¹⁾	.m4a, .aac ²⁾ , .mp4 ²⁾ , .3gp ²⁾
WMA9 Standard ¹⁾	.wma
LPCM	.wav
FLAC ¹⁾	.flac
DSF ¹⁾	.dsf
DSDIFF ^{1),3)}	.dff
AIFF ¹⁾	.aiff, .aif
ALAC ¹⁾	.m4a

continued

Codec	Extension
Vorbis	.ogg
Monkey's Audio	.ape

- 1) The receiver may not play this file format on a home network server.
- 2) The receiver does not play this file format on a home network server.
- 3) The receiver does not play DST encoded files.

Notes

- Some files may not play depending on the file format, the file encoding, the recording condition, or the home network server condition.
- Some files edited on a PC may not play.
- Fast forward or fast reverse may not be available with some files.
- The receiver does not play coded files such as DRM.
- The receiver cannot recognize a file/folder depending on the name/metadata.
- Some USB devices may not work with this receiver.
- The receiver can recognize Mass Storage Class (MSC) devices.

BLUETOOTH section

Communication system

BLUETOOTH Specification version 5.0

Output

BLUETOOTH Specification Power Class 1

Maximum communication range

Line of sight approx. 30 m (98.4 feet)¹⁾

Maximum number of devices to be registered

10 devices

Frequency band

2.4 GHz band (2.4000 GHz – 2.4835 GHz)

Modulation method

FHSS (Freq Hopping Spread Spectrum)

Compatible BLUETOOTH profiles²⁾

A2DP (Advanced Audio Distribution Profile)

AVRCP (Audio Video Remote Control Profile)

Supported Codecs³⁾

SBC⁴⁾, AAC, LDAC

Transmission range (A2DP)

20 Hz – 40 000 Hz (LDAC sampling frequency 96 kHz with 990 kbps transmission)

20 Hz – 20 000 Hz (Sampling frequency 44.1 kHz)

- 1) The actual range will vary depending on factors such as obstacles between devices, magnetic fields around a microwave oven, static electricity, cordless phone, reception sensitivity, antenna's performance, operating system, software application, etc.
- 2) BLUETOOTH standard profiles indicate the purpose of BLUETOOTH communication between devices.
- 3) Codec: Audio signal compression and conversion format
- 4) Subband Codec

Wireless Transmitter/Receiver Section

Communication system

Wireless Sound Specification version 4.0

Frequency band

5 GHz

Modulation method

OFDM

General

Power requirements

120 V AC, 60 Hz

Power consumption

STR-AZ7000ES: 540 W

STR-AZ5000ES: 500 W

STR-AZ3000ES: 440 W

Standby mode: 0.5 W

(When [Standby Through], [Network/Bluetooth Standby], [External Control] and all zone power are set to [Off].)

Network/Bluetooth Standby mode: 3.5 W

(When [Network/Bluetooth Standby] is set to [On], and [Standby Through] and all zone power are set to [Off].)

Dimensions (width/height/depth) (Approx.)

430 mm × 194 mm × 440 mm (17 in × 7³/₄ in × 17³/₈ in) including
projecting parts and controls

Mass (Approx.)

STR-AZ7000ES: 21.8 kg (48 lb)

STR-AZ5000ES: 19.2 kg (42 lb 6 oz)

STR-AZ3000ES: 19.0 kg (41 lb 15 oz)

Supplied accessories

Operating Instructions (this manual)

Startup Guide (1)

Calibration microphone (1)

Calibration mic stand (1)

FM wire antenna (aerial) (1)

AC power cord (mains lead) (1)

Remote control (1)

R03 (size AAA) batteries (2)

Front cover (1)

Design and specifications are subject to change without notice.

Fiche du propriétaire

Inscrivez le numéro de série dans l'espace prévu ci-dessous. Donnez cette référence chaque fois que vous faites appel à votre revendeur Sony.

N° de modèle STR-AZ7000ES/STR-AZ5000ES/STR-AZ3000ES

N° de série _____

Les numéros de modèle et de série se trouvent sur l'emplacement suivant :

- l'arrière de l'appareil

N'installez pas le produit dans un espace clos, comme une bibliothèque ou une armoire encastrée.

Afin de réduire le risque d'incendie, ne couvrez pas l'orifice de ventilation de l'appareil avec des journaux, des nappes, rideaux, etc. N'exposez pas l'appareil à des sources de flamme nue (bougies allumées, par exemple).

Afin de réduire le risque d'incendie ou de choc électrique, n'exposez pas ce produit à des gouttes ou à des éclaboussures et ne placez aucun objet rempli de liquide, tel qu'un vase, sur le produit.

L'appareil n'est pas déconnecté de la source d'alimentation CA (secteur) tant qu'il reste branché à la prise murale, même s'il a été mis hors tension.

Comme le cordon d'alimentation est utilisé pour débrancher l'appareil du réseau électrique, branchez l'appareil sur une prise secteur facilement accessible. Si vous remarquez une anomalie de l'appareil, débranchez immédiatement le cordon d'alimentation de la prise secteur.

Pour la télécommande

ATTENTION

Risque d'explosion si vous remplacez la pile par un type incorrect. Mettez les piles usagées au rebut en suivant les instructions.

N'exposez pas les piles (bloc-batterie ou piles installées) à une chaleur excessive, telle que le soleil, un feu ou autre, pendant une longue période.



ATTENTION

Surface chaude

Ne pas toucher

Pour les clients aux États-Unis

REMARQUE :

Cet appareil a été testé et déclaré comme conforme aux limitations d'un appareil numérique de classe B, conformément à la section 15 des règles de la FCC. Ces limitations sont conçues pour fournir une protection raisonnable contre les interférences nuisibles dans une installation résidentielle. Cet appareil génère, utilise et peut diffuser une énergie sous forme de fréquence radio et, s'il n'est pas installé et utilisé conformément aux instructions, pourrait provoquer des interférences nuisibles pour les communications radio.

Cependant, il n'existe aucune garantie que des interférences ne se produiront pas dans une installation particulière. Si cet appareil provoque des interférences nuisibles pour la réception radio ou télévision, qui peuvent être détectées en mettant sous et hors tension l'appareil, l'utilisateur est encouragé à essayer de corriger ces interférences par l'une ou plusieurs des mesures suivantes :

- Réorienter ou repositionner l'antenne de réception.
- Augmenter la distance entre l'appareil et le récepteur.
- Brancher l'appareil sur une prise murale d'un circuit différent de celui sur lequel le récepteur est branché.
- Consulter le revendeur ou un technicien radio/télévision qualifié pour obtenir de l'aide.

Des câbles et des connecteurs correctement blindés et mis à la terre doivent être utilisés pour la connexion aux ordinateurs hôtes et/ou aux périphériques afin de respecter les limites d'émission définies par la FCC.

Pour tout renseignement sur ce produit :

Consultez : <https://www.sony.com/electronics/support>

Contactez : Centre d'information et de service après-vente Sony au 1-800-222-7669

Écrivez-nous : Sony Customer Information Service Center 12451 Gateway Blvd., Fort Myers, FL 33913

Déclaration de conformité du fabricant

Dénomination commerciale : SONY

Modèle : STR-AZ7000ES/STR-AZ5000ES/STR-AZ3000ES

Partie responsable : Sony Electronics Inc.

Adresse : 16535 Via Esprillo, San Diego, CA 92127 États-Unis

Numéro de téléphone : 858-942-2230

Cet appareil est conforme à la section 15 des règles de la FCC. Le fonctionnement est soumis aux deux conditions suivantes :

- (1) cet appareil ne doit pas provoquer d'interférence nuisibles et
- (2) cet appareil doit accepter toute interférence reçue, y compris une interférence qui pourrait provoquer un fonctionnement non désiré.

Vous êtes prévenu que tout changement ou modification non approuvés expressément dans ce manuel pourrait annuler votre droit d'utilisation de cet appareil.

Cet appareil ne doit pas être installé au même endroit ni fonctionner en association avec une autre antenne ou un autre émetteur.

Cet appareil est conforme aux limites d'exposition aux rayonnements définies par la FCC énoncées pour un environnement non contrôlé, et respecte les lignes directrices d'exposition aux fréquences radioélectriques (RF) définies par la FCC. Cet appareil doit être installé et utilisé en gardant une distance d'au moins 20 cm ou plus entre l'élément rayonnant et le corps humain.

Conforme à la norme FCC 15.407(c)

La transmission des données est toujours initiée par le logiciel, puis les données sont transmises par l'intermédiaire du MAC, par la bande de base numérique et analogique et, enfin, à la puce RF. Plusieurs paquets spéciaux sont initiés par le MAC. Ce sont les seuls moyens pour qu'une partie de la bande de base numérique active l'émetteur RF, puis désactive celui-ci à la fin du paquet. En conséquence, l'émetteur

reste uniquement activé lors de la transmission d'un des paquets susmentionnés. En d'autres termes, cet appareil doit interrompre automatiquement toute transmission en cas d'absence d'information à transmettre ou de défaillance.

Tolérance de fréquence : ± 20 ppm

Pour les clients au Canada

L'émetteur/récepteur exempt de licence contenu dans la présente unité est conforme aux CNR d'Innovation, Sciences et Développement économique Canada applicables aux deux conditions suivantes :

- 1) l'unité ne doit pas produire de brouillage ;
- 2) l'utilisateur de l'unité doit accepter tout brouillage radioélectrique subi, même si le brouillage est susceptible d'en compromettre le fonctionnement

Cet appareil est conforme aux limites d'exposition aux rayonnements énoncées pour un environnement non contrôlé et respecte les règles d'exposition aux fréquences radioélectriques (RF) CNR-102 de l'ISDE. Cet appareil doit être installé et utilisé en gardant une distance de 20 cm ou plus entre le radiateur et le corps humain.

La bande 5 150 MHz – 5 350 MHz est restreinte à une utilisation à l'intérieur seulement.

La transmission des données est toujours initiée par le logiciel, puis les données sont transmises par l'intermédiaire du MAC, par la bande de base numérique et analogique et, enfin, à la puce RF. Plusieurs paquets spéciaux sont initiés par le MAC. Ce sont les seuls moyens pour qu'une partie de la bande de base numérique active l'émetteur RF, puis désactive celui-ci à la fin du paquet. En conséquence, l'émetteur reste uniquement activé lors de la transmission d'un des paquets susmentionnés. En d'autres termes, cet appareil doit interrompre automatiquement toute transmission en cas d'absence d'information à transmettre ou de défaillance.

À propos des câbles recommandés

Des câbles et des connecteurs correctement blindés et mis à la terre doivent être utilisés pour la connexion aux ordinateurs hôtes et/ou aux périphériques.

Licences

- Dolby, Dolby Vision, Dolby Atmos, Dolby Audio et le symbole double D sont des marques de Dolby Laboratories Licensing Corporation. Fabriqué sous licence de Dolby Laboratories. Ouvrages non publiés à caractère confidentiel. Copyright © 1992–2021 Dolby Laboratories. Tous droits réservés.
- **Pour STR-AZ5000ES/STR-AZ3000ES uniquement**
Fabriqué sous licence d'IMAX Corporation. IMAX® est une marque déposée d'IMAX Corporation aux États-Unis et/ou dans d'autres pays. Pour les brevets de DTS, consultez <http://patents.dts.com>. Fabriqué sous licence de DTS, Inc. DTS, DTS:X, Virtual:X et le logo DTS:X sont des marques déposées ou des marques de DTS, Inc. aux États-Unis et dans d'autres pays. © 2022 DTS, Inc. TOUS DROITS RÉSERVÉS.
- **Pour STR-AZ7000ES uniquement**
Fabriqué sous licence d'IMAX Corporation. IMAX® est une marque déposée d'IMAX Corporation aux États-Unis et/ou dans d'autres pays. Pour les brevets de DTS, consultez <http://patents.dts.com>. Fabriqué sous licence de DTS, Inc. DTS, DTS:X Pro, Virtual:X et le logo DTS:X sont des marques déposées ou des marques de DTS, Inc. aux États-Unis et dans d'autres pays. © 2022 DTS, Inc. TOUS DROITS RÉSERVÉS.
- L'utilisation du badge Works with Apple signifie qu'un accessoire a été conçu pour fonctionner spécifiquement avec la technologie identifiée dans le badge, et a été certifié par le constructeur pour satisfaire les normes de performance d'Apple.
- Ce produit est protégé par certains droits de propriété intellectuelle de Microsoft Corporation. L'utilisation ou la distribution de ce type de technologie en dehors de ce produit est interdite sans une licence de Microsoft ou d'une filiale autorisée de Microsoft.
- Pour plus de détails sur les GPL, LGPL et autres licences de logiciel, veuillez vous référer à [Configuration] - [Réglages système] - [Information de licence logicielle] sur le produit.

- Le logiciel inclus dans ce produit contient un logiciel protégé par le droit d'auteur et couvert par une licence GPL/LGPL et d'autres licences qui peuvent nécessiter un accès au code source. Conformément à la GPL/LGPL, vous trouverez une copie du code source correspondant (et d'autres licences) à l'adresse suivante.
Conformément à la GPL/LGPL, vous pouvez obtenir le code source sur un support physique, pendant une période de trois ans suivant la sortie de la dernière version de ce produit, en formulant votre demande à l'adresse suivante.
Cette offre est valable pour toute personne recevant ces informations.
<https://oss.sony.net/Products/Linux/>
Veuillez noter que Sony ne peut pas répondre aux demandes de renseignements portant sur le contenu du code source.
- Le logiciel Spotify est soumis à des licences tierces disponibles ici : <https://www.spotify.com/connect/third-party-licenses>.
- Utilisez votre téléphone, votre tablette ou votre ordinateur comme une télécommande pour contrôler Spotify. Accédez à [spotify.com/connect](https://www.spotify.com/connect) pour en savoir plus.
- **Avis de non responsabilité envers les services offerts par des tiers**
Les services réseau, le contenu et le (système d'exploitation et le) logiciel de ce produit peuvent être soumis à des conditions générales individuelles et modifiés, interrompus ou suspendus à tout moment ; ils peuvent aussi nécessiter des frais, inscription et informations de carte de crédit.

Marques

- Windows Media est soit une marque déposée soit une marque commerciale de Microsoft Corporation aux États-Unis et/ou dans d'autres pays.
- Le nom LDAC™ est une marque de Sony Group Corporation ou de ses filiales.
- LDAC est une technologie d'encodage audio développée par Sony qui permet la transmission de contenus Hi-Res (haute résolution) Audio, même par l'intermédiaire d'une connexion BLUETOOTH. Contrairement à d'autres technologies d'encodage compatibles BLUETOOTH, notamment SBC, elle ne nécessite aucune rétro-conversion du contenu Hi-Res Audio (*). Elle permet en outre de transmettre, via un réseau sans fil BLUETOOTH, environ trois fois plus de données (**) que ces autres technologies avec une qualité sonore inégalée, grâce à un encodage efficace et une transmission par paquets optimisée.
 - * À l'exception des contenus au format DSD
 - ** Par rapport à SBC (Subband Coding) en cas de sélection d'un débit binaire de 990 kbps (96/48 kHz) ou 909 kbps (88,2/44,1 kHz)
- La marque et les logos Bluetooth® sont des marques commerciales déposées appartenant à Bluetooth SIG, Inc. et toute utilisation de ces marques par Sony Group Corporation et ses filiales est sous licence.
- Les termes HDMI™ et High-Definition Multimedia Interface ainsi que le logo HDMI sont des marques commerciales ou des marques déposées de HDMI Licensing Administrator, Inc. aux États-Unis et dans d'autres pays.
- Google, Google Play, Google Home et Chromecast built-in sont des marques commerciales de Google LLC. Google Assistant n'est pas disponible dans toutes les langues et dans tous les pays/toutes les régions.
- Apple, AirPlay, iPad, iPhone et iPod touch sont des marques commerciales d'Apple Inc., déposées aux États-Unis et dans d'autres pays.
- Le logo « BRAVIA » est une marque de Sony Group Corporation ou de ses filiales.
- Wi-Fi®, Wi-Fi Protected Access®, et Wi-Fi Alliance® sont des marques déposées de Wi-Fi Alliance.

- Wi-Fi CERTIFIED™, WPA™, et WPA2™ sont de marques commerciales de Wi-Fi Alliance.
- « Roon Tested » signifie que Sony et Roon ont collaboré pour vous garantir la meilleure expérience lors de l'utilisation conjointe du logiciel Roon et de l'équipement Sony, afin que vous puissiez profiter pleinement de la musique.
- « TRILUMINOS » et le logo « TRILUMINOS » sont des marques déposées de Sony Group Corporation ou de ses filiales.
- Spotify et les logos Spotify sont des marques commerciales de Spotify Group.*
 - * Selon le pays ou la région, cette fonction peut ne pas être disponible.
- Toutes les autres marques et marques déposées sont des marques ou des marques déposées de leurs détenteurs respectifs. Les symboles ™ et ® n'apparaissent pas dans ce manuel.

Précautions

Sécurité

Si un objet ou un liquide pénètre dans le boîtier de l'ampli-tuner, débranchez l'ampli-tuner et faites-le vérifier par un technicien qualifié avant de le remettre sous tension.

Sources d'alimentation

- Avant d'utiliser l'ampli-tuner, assurez-vous que sa tension de fonctionnement correspond à celle du secteur. La tension de fonctionnement est indiquée sur la plaque signalétique au dos de l'ampli-tuner.
- Débranchez l'ampli-tuner de la prise murale si vous ne comptez pas l'utiliser pendant longtemps. Pour débrancher le cordon d'alimentation secteur, tenez-le par la fiche ; ne tirez jamais directement sur le cordon lui-même.
- Une lame de la fiche est plus large que l'autre. Ceci est une mesure de sécurité empêchant que la fiche puisse être branchée à l'envers. Si vous ne parvenez pas à insérer la fiche à fond dans la prise, adressez-vous à votre revendeur.
- Le cordon d'alimentation secteur ne doit être remplacé que dans un centre de service après-vente qualifié.
- Pour éviter tout risque d'électrocution, le câble d'enceinte doit être raccordé à l'appareil et aux enceintes conformément aux instructions suivantes :
 - 1) Débranchez le cordon d'alimentation secteur de la source d'alimentation.
 - 2) Dénudez 10 à 15 mm (13/32 à 19/32 po) de la gaine d'isolation du câble d'enceinte.
 - 3) Raccordez le câble d'enceinte à l'appareil et aux enceintes avec précautions, en veillant à ne pas toucher le cœur du câble avec la main. Débranchez également le cordon d'alimentation secteur de la source d'alimentation avant de débrancher le câble d'enceinte de l'appareil et des enceintes.

Accumulation de chaleur

Cet ampli-tuner chauffe pendant le fonctionnement, mais ceci n'est pas une anomalie. Si vous utilisez constamment l'ampli-tuner avec un niveau de son élevé, la température du dessus, des côtés et du dessous du boîtier augmente considérablement*. Pour ne pas risquer de vous brûler, ne touchez pas le coffret.

* La partie supérieure du boîtier peut devenir trop chaude au toucher.

Lieu d'installation

- N'installez pas cet appareil dans un endroit confiné, comme sur une étagère.
- Laissez suffisamment d'espace autour de l'ampli-tuner pour évacuer la chaleur. Lorsque vous montez l'ampli-tuner dans un bâti, laissez un espace de plus de 44,45 mm (1,75 po) au-dessus de l'ampli-tuner, et plus de 44,45 mm (1,75 po) le long des côtés. Le bâti derrière l'ampli-tuner doit être ouvert. Si vous placez l'ampli-tuner le dos contre le mur, laissez un espace de plus de 88,9 mm (3,5 po) entre l'ampli-tuner et le mur.
- Assurez-vous d'utiliser un kit de montage sur bâti « WS-RE2 » dédié à cet ampli-tuner lorsque vous le montez sur un bâti.
- Placez l'ampli-tuner dans un endroit bien aéré pour éviter toute accumulation de chaleur et prolonger ainsi la durée de service.
- Ne placez pas l'ampli-tuner près d'une source de chaleur ou dans un endroit exposé aux rayons directs du soleil, à une poussière excessive ou à des chocs mécaniques.
- Ne placez rien au-dessus du boîtier qui puisse obstruer les orifices d'aération et provoquer des dysfonctionnements.

Fonctionnement

Avant de connecter un autre périphérique, veillez à mettre l'ampli-tuner hors tension et à le débrancher.

Nettoyage

Nettoyez le boîtier, le panneau et les contrôles avec un chiffon sec et doux. N'utilisez pas de tampons abrasifs, de poudres à récurer ou de solvants tels qu'alcool ou benzine.

Mise à jour

Cet ampli-tuner vous permet de mettre automatiquement à jour le logiciel lorsqu'il est connecté à Internet via un réseau câblé ou sans fil. Vous pouvez ajouter de nouvelles fonctions et utiliser l'ampli-tuner avec plus de commodité et de sécurité en mettant à jour l'ampli-tuner.

Si vous ne souhaitez pas mettre à jour automatiquement, réglez [Mise à jour automatique] sur [Non].

Toutefois, l'ampli-tuner peut mettre automatiquement à jour le logiciel pour des raisons de sécurité par exemple, même si cette fonction est désactivée. Vous pouvez également mettre à jour le logiciel au moyen du menu de réglages lorsque cette fonction est désactivée. Pour des informations détaillées, reportez-vous au Guide d'aide.

Vous pourriez ne pas pouvoir utiliser l'ampli-tuner pendant la mise à jour du logiciel.

Connexion Internet

Lors de la connexion de l'ampli-tuner à Internet, utilisez le routeur (modem ADSL ou dispositif de terminaison de ligne optique avec fonction de routeur fourni par le fournisseur Internet, ou le point d'accès Wi-Fi). Si vous vous connectez à Internet sans utiliser le routeur, un problème de sécurité peut se produire. Si vous ne savez pas si la prise murale pour la ligne réseau est pourvue de la fonction de routeur, demandez au gestionnaire de votre appartement ou à votre fournisseur Internet.

À propos de la communication BLUETOOTH

Version et profils BLUETOOTH pris en charge

Un profil désigne un ensemble standard de fonctions pour différentes fonctionnalités de produits BLUETOOTH. Pour connaître la version et les profils BLUETOOTH pris en charge par cet ampli-tuner, reportez-vous à « Section BLUETOOTH » dans « Spécifications » (page 40).

Plage de communication effective

Les périphériques BLUETOOTH doivent être utilisés à une distance approximative de 30 mètres (98,4 pieds) (sans obstacle) les uns des autres. La plage de communication effective peut être réduite dans les conditions suivantes.

- Lorsqu'une personne, un objet métallique, un mur ou un autre obstacle se trouve entre les périphériques qui communiquent via une connexion BLUETOOTH
- Dans les lieux où un réseau LAN sans fil est installé
- À proximité de fours micro-ondes en cours d'utilisation
- Dans les lieux où d'autres ondes électromagnétiques sont générées

Effets des autres périphériques

Les périphériques BLUETOOTH et le périphérique LAN sans fil (IEEE 802.11b/g/n) utilisent la même bande de fréquences (2,4 GHz). Lorsque vous utilisez votre périphérique BLUETOOTH à proximité d'un périphérique doté de la fonction LAN sans fil, une interférence électromagnétique peut apparaître. Cela peut entraîner des taux de transfert de données inférieurs, des parasites ou une impossibilité de se connecter. Si cela se produit, essayez les solutions suivantes :

- Utilisez cet ampli-tuner à une distance d'au moins 10 mètres (33 pieds) du périphérique LAN sans fil.
- Mettez hors tension le périphérique LAN sans fil lorsque vous utilisez votre périphérique BLUETOOTH à moins de 10 mètres (33 pieds).
- Installez cet ampli-tuner et le périphérique BLUETOOTH le plus près possible l'un de l'autre.

Effets sur les autres périphériques

Les ondes radio émises par cet ampli-tuner peuvent interférer avec le fonctionnement de certains périphériques médicaux. Parce que cette interférence peut entraîner un dysfonctionnement, mettez toujours hors tension cet ampli-tuner et le périphérique BLUETOOTH dans les lieux suivants :

- Dans les hôpitaux, les trains, les avions et stations essence, et partout où des gaz inflammables sont présents
- Près de portes automatiques ou d'alarmes incendie
- Cet ampli-tuner prend en charge les fonctions de sécurité conformes à la spécification BLUETOOTH pour assurer des connexions sécurisées lors des communications qui mettent en œuvre la technologie BLUETOOTH. Toutefois, cette sécurité peut être insuffisante selon le contenu de la configuration et d'autres facteurs. Soyez toujours prudent lorsque vous communiquez à l'aide de la technologie BLUETOOTH.
- Sony ne saurait en aucune façon être tenu pour responsable de tout dommage ou perte résultant de fuites d'informations survenues lors d'une communication établie via la technologie BLUETOOTH.
- La communication BLUETOOTH n'est pas nécessairement garantie avec tous les périphériques BLUETOOTH qui possèdent le même profil que cet ampli-tuner.
- Les périphériques BLUETOOTH connectés avec cet ampli-tuner doivent être conformes à la spécification BLUETOOTH définie par Bluetooth SIG, Inc., et leur conformité doit être certifiée. Toutefois, même lorsqu'un périphérique est conforme à la spécification BLUETOOTH, dans certains cas les caractéristiques ou les spécifications du périphérique BLUETOOTH rendent impossibles la connexion ou entraînent des variations dans les méthodes de contrôle, dans l'affichage ou dans le fonctionnement.
- Des parasites peuvent se faire entendre ou le son peut être coupé selon le périphérique BLUETOOTH connecté à cet ampli-tuner, l'environnement de communication ou les conditions ambiantes.

Pour toute question au sujet de l'ampli-tuner ou tout problème, adressez-vous au revendeur Sony le plus proche.

Manuels fournis pour ce produit

Les manuels suivants sont fournis pour ce produit.
Les informations incluses dans chaque manuel sont les suivantes :



Guide de démarrage



Mode d'emploi
(ce manuel)



Guide d'aide
(en ligne)

Préparation

Installation
Raccordements
Configuration initiale

Opérations de base

Écouter/Regarder

Opérations avancées

Écouter/Regarder

Opérations avancées

Fonctionnalités BLUETOOTH
Caractéristiques réseau
Fonctions de zones multiples
Fonctions d'effets sonores
Autres caractéristiques
Modification des réglages

Dépannage

Précautions/Spécifications

Pour consulter le Guide d'aide, rendez-vous sur le site Web suivant :



https://rd1.sony.net/help/ha/straz305070/h_uc/

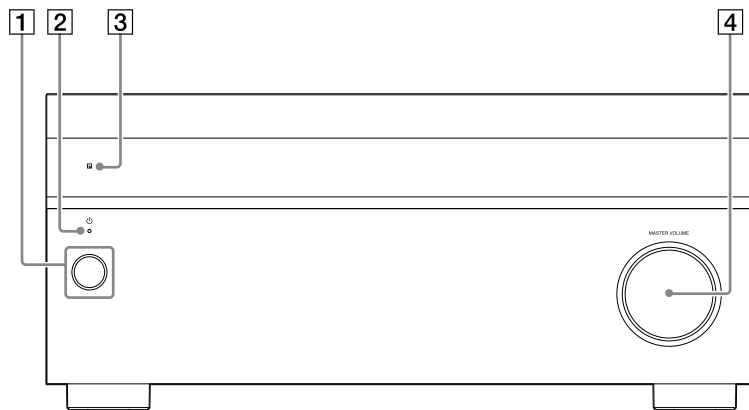



Table des matières

Manuels fournis pour ce produit.....	9
Pièces et commandes principales	11
Préparation 1 : Préparation de l'ampli-tuner et de la télécommande.....	22
Préparation 2 : Exécution d'Easy Setup.....	24
Profiter de la vidéo/du son à partir de l'appareil raccordé.....	25
Utilisation du menu sur l'écran du téléviseur.....	26
Modification des réglages	28
Champs sonores sélectionnables et leurs effets	29
Rétablissement des réglages d'usine par défaut	30
Dépannage.....	31
Spécifications	37

Pièces et commandes principales

Capot du panneau avant



Pièces	Fonctions
1  (alimentation)	Permet d'allumer l'ampli-tuner ou de le régler en mode veille (page 23).
2 Témoin d'alimentation	S'allume en fonction de l'état de l'ampli-tuner. En outre, la couleur du témoin change en fonction de l'état de l'ampli-tuner. Pour des informations détaillées, consultez le Guide d'aide.
3 Capteur de télécommande	Reçoit les signaux provenant de la télécommande.
4 MASTER VOLUME	À tourner pour régler le niveau du volume (page 25).

Fixation du capot avant

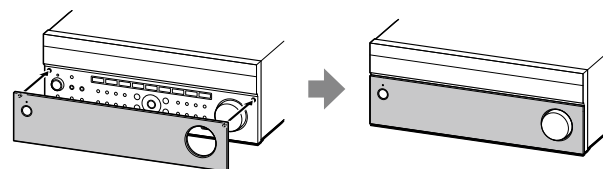

Panneau avant

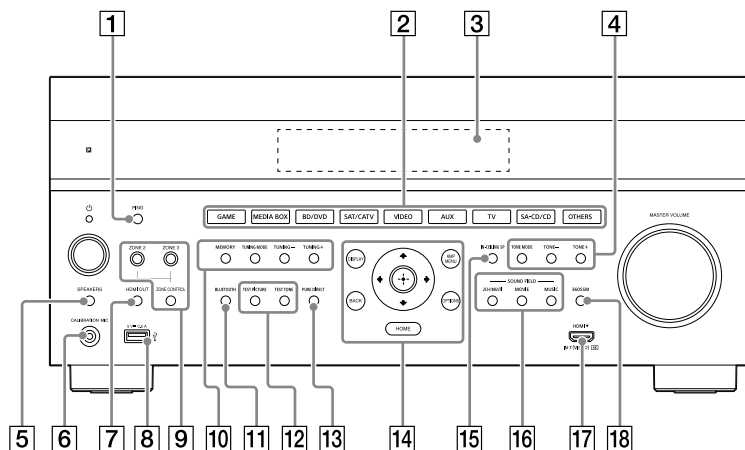

Pièces	Fonctions
1 PING	Affiche l'adresse IP et l'adresse MAC sur le panneau d'affichage.
2 Touches d'entrée	Sélectionnez l'appareil sur lequel vous voulez lire. Lorsque vous appuyez sur l'une des touches d'entrée, l'ampli-tuner s'allume. Appuyez à plusieurs reprises sur la touche OTHERS pour sélectionner une autre source de lecture.
3 Panneau d'affichage	Commute les informations sur le panneau d'affichage.
4 TONE MODE, TONE+/-	Appuyez sur ces touches pour régler le niveau des graves/aigus de l'enceinte.

Pièces	Fonctions
5 SPEAKERS	Permet de commuter les enceintes avant sur « OFF », « A », « B » ou « A+B ».
6 Prise CALIBRATION MIC	Raccordez le microphone de calibrage fourni pour l'« Auto Calibration » à cette prise (page 22).

Pièces	Fonctions
7 HDMI OUT	Commute la sortie pour deux moniteurs raccordés aux prises HDMI OUT A et HDMI OUT B (ZONE 2). Lorsque [HDMI OUT B Mode] est réglé sur [Principale] dans [Réglages HDMI], la sortie commute entre « HDMI A », « HDMI B », « HDMI A+B » et « HDMI OFF » chaque fois que la touche est enfoncée. Sélectionnez « HDMI OFF » pour désactiver la sortie pour les prises HDMI OUT A et HDMI OUT B (ZONE 2). Lorsque [HDMI OUT B Mode] est réglé sur [Zone2], la sortie commute entre « HDMI A » et « HDMI OFF » chaque fois que la touche est enfoncée.
8 Port  (USB)	Connectez à ce port un périphérique USB.
9 ZONE CONTROL (ZONE2, ZONE 3)	Permet de sélectionner l'emplacement à commander.
10 Touches de commande du tuner	Permettent de commander le tuner.
11 BLUETOOTH	Une pression sur cette touche fait basculer l'ampli-tuner sur la fonction BLUETOOTH® lorsque [Mode Bluetooth] est réglé sur [Récepteur]. Lorsque vous maintenez la touche enfoncée pendant plus de 2 secondes, l'ampli-tuner passe en mode de pairing.
12 TEST PICTURE TEST TONE	Affiche l'image de test sur l'écran du téléviseur. Lit le Test de tonalité sur les enceintes.
13 PURE DIRECT	Active la fonction Pure Direct qui permet de profiter d'un son haute fidélité.

Pièces	Fonctions
14 Touches de commande du menu	Permettent de commander le menu affiché sur l'écran du téléviseur et le panneau d'affichage de l'ampli-tuner. HOME : Affiche le menu d'accueil sur l'écran du téléviseur (page 24, 25, 26, 28, 30). AMP MENU : Affiche sur le panneau d'affichage de l'ampli-tuner le menu permettant de commander celui-ci.
15 IN-CEILING SP	Active le Mode d'enceintes au plafond.
16 SOUND FIELD (2CH/MULTI, MOVIE, MUSIC)	Permet de sélectionner le champ sonore souhaité. Pour plus de détails, voir « Champs sonores sélectionnables et leurs effets » (page 29).
17 Prise HDMI IN 7 (VIDEO) (pour STR-AZ7000ES/STR-AZ5000ES uniquement)	Raccordez-y un appareil HDMI. Pour connaître les signaux vidéo pris en charge, voir « Signaux vidéo pris en charge par les prises HDMI » (page 19).
18 360SSM	Active ou désactive la fonction 360 Spatial Sound Mapping. La fonction 360 Spatial Sound Mapping vous permet de vivre une expérience spatiale sonore 360 étonnante rendant le son encore plus spacieux et comme s'il y avait plus d'enceintes dans la pièce.

Panneau arrière (STR-AZ7000ES)

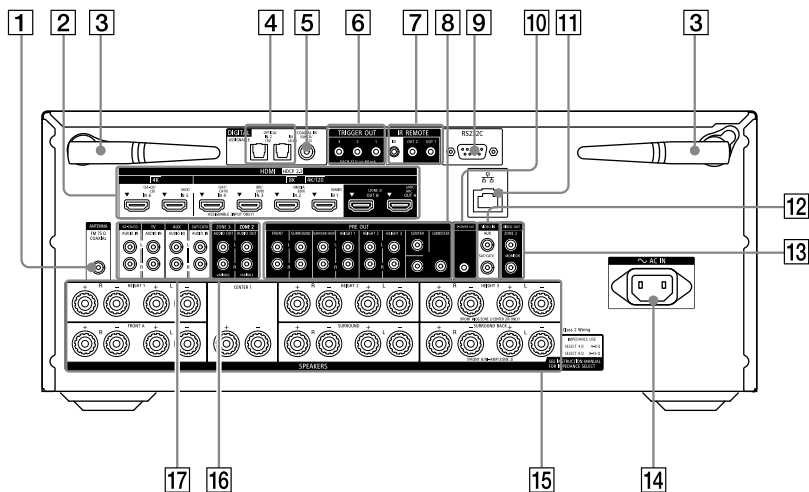

1	Borne FM ANTENNA	
2	Prises HDMI IN/OUT	Raccordez-y des appareils HDMI. Pour connaître les signaux vidéo pris en charge, voir « Signaux vidéo pris en charge par les prises HDMI » (page 19).
3	Antenne LAN sans fil	
4	Prises DIGITAL OPTICAL IN	
5	Prise COAXIAL IN (SA-CD/CD)	
6	Prises TRIGGER OUT	Raccordez pour interverrouiller la mise sous/hors tension d'un autre équipement compatible 12V TRIGGER ou l'amplificateur/ampli-tuner de la Zone 2 ou de la Zone 3.

7	Prises IR REMOTE IN/OUT	<ul style="list-style-type: none"> Vous pouvez commander l'ampli-tuner à distance en branchant un répéteur IR (non fourni) sur la prise IR REMOTE IN. Vous pouvez démarrer ou arrêter la lecture d'appareils tels qu'un lecteur CD raccordé sur l'ampli-tuner en raccordant un émulateur de télécommande IR (non fourni) à la prise IR REMOTE OUT.
8	Prises PRE OUT	Raccordez-les à un amplificateur de puissance externe et à un caisson de graves.
9	Port RS232C	Il s'agit d'une borne d'extension de commande pour une installation personnalisée.

10	Prise S-CENTER OUT	Lorsque l'ampli-tuner est raccordé à la prise S-CENTER SPEAKER IN de votre téléviseur, vous pouvez reproduire la partie centrale du son de l'ampli-tuner à partir des enceintes du téléviseur. En utilisant cette connexion, le son du téléviseur comme les dialogues peut avoir l'air de sortir de l'écran du téléviseur. (Fonction Synchronisation centrale acoustique)
<hr/>		
11	Port LAN	
<hr/>		
12	Prises VIDEO IN	
<hr/>		
13	Prises VIDEO OUT	
<hr/>		
14	Borne AC IN	Raccordez-y le cordon d'alimentation secteur fourni.
<hr/>		
15	Bornes SPEAKERS	Raccordez-y les enceintes. En changeant le réglage, les bornes HEIGHT 3 peuvent être utilisées pour la connexion d'enceintes Avant large, Zone 2 ou Centre 2. Avec la connexion d'enceinte Centre 2, en installant deux enceintes au-dessus et au-dessous de l'écran du téléviseur, par exemple, le son du téléviseur comme les dialogues peut avoir l'air de sortir de l'écran du téléviseur. (fonction enceinte centrale double)
<hr/>		
16	Prises ZONE 2/ZONE 3 AUDIO OUT (VARIABLE)	
<hr/>		
17	Prises AUDIO IN	

Panneau arrière (STR-AZ5000ES)

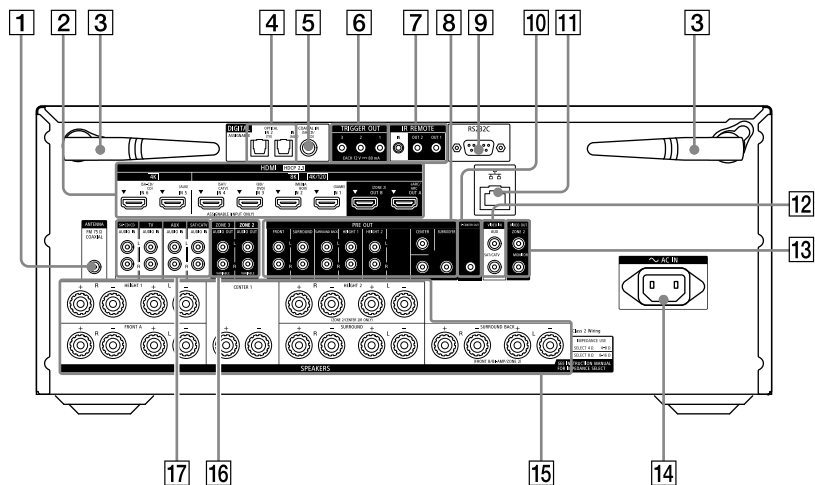

1 Borne FM ANTENNA

2 Prises HDMI IN/OUT Raccordez-y des appareils HDMI. Pour connaître les signaux vidéo pris en charge, voir « Signaux vidéo pris en charge par les prises HDMI » (page 19).

3 Antenne LAN sans fil

4 Prises DIGITAL OPTICAL IN

5 Prise COAXIAL IN (SA-CD/CD)

6 Prises TRIGGER OUT Raccordez pour interverrouiller la mise sous/hors tension d'un autre équipement compatible 12V TRIGGER ou l'amplificateur/ampli-tuner de la Zone 2 ou de la Zone 3.

7 Prises IR REMOTE IN/OUT • Vous pouvez commander l'ampli-tuner à distance en branchant un répéteur IR (non fourni) sur la prise IR REMOTE IN.
• Vous pouvez démarrer ou arrêter la lecture d'appareils tels qu'un lecteur CD raccordé sur l'ampli-tuner en raccordant un émulateur de télécommande IR (non fourni) à la prise IR REMOTE OUT.

8 Prises PRE OUT Raccordez-les à un amplificateur de puissance externe et à un caisson de graves.

9 Port RS232C Il s'agit d'une borne d'extension de commande pour une installation personnalisée.

10	Prise S-CENTER OUT	Lorsque l'ampli-tuner est raccordé à la prise S-CENTER SPEAKER IN de votre téléviseur, vous pouvez reproduire la partie centrale du son de l'ampli-tuner à partir des enceintes du téléviseur. En utilisant cette connexion, le son du téléviseur comme les dialogues peut avoir l'air de sortir de l'écran du téléviseur. (Fonction Synchronisation centrale acoustique)
11	Port LAN	
12	Prises VIDEO IN	
13	Prises VIDEO OUT	
14	Borne AC IN	Raccordez-y le cordon d'alimentation secteur fourni.
15	Bornes SPEAKERS	Raccordez-y les enceintes. En changeant le réglage, les bornes HEIGHT 2 peuvent être utilisées pour la connexion d'enceintes Zone 2 ou Centre 2. Avec la connexion d'enceinte Centre 2, en installant deux enceintes au-dessus et au-dessous de l'écran du téléviseur, par exemple, le son du téléviseur comme les dialogues peut avoir l'air de sortir de l'écran du téléviseur. (fonction enceinte centrale double)
16	Prises ZONE 2/ZONE 3 AUDIO OUT (VARIABLE)	
17	Prises AUDIO IN	

Panneau arrière (STR-AZ3000ES)

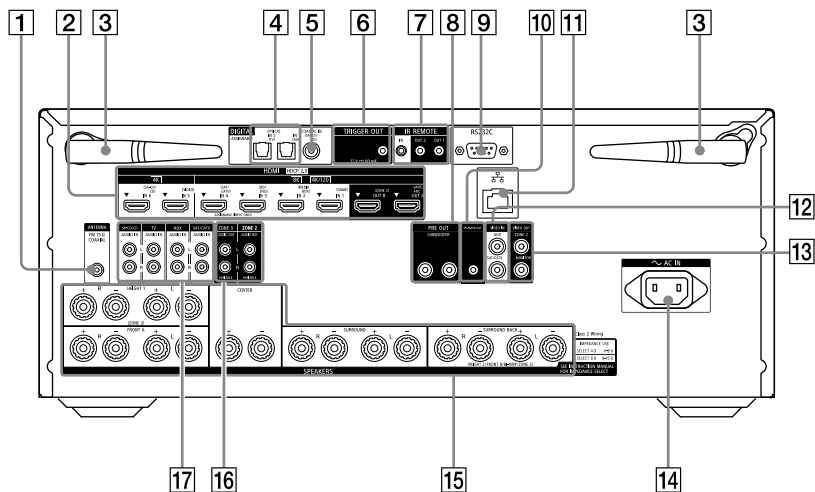

1	Borne FM ANTENNA	
2	Prises HDMI IN/OUT	Raccordez-y des appareils HDMI. Pour connaître les signaux vidéo pris en charge, voir « Signaux vidéo pris en charge par les prises HDMI » (page 19).
3	Antenne LAN sans fil	
4	Prises DIGITAL OPTICAL IN	
5	Prise COAXIAL IN (SA-CD/CD)	
6	Prise TRIGGER OUT	Raccordez pour interverrouiller la mise sous/hors tension d'un autre équipement compatible 12V TRIGGER ou l'amplificateur/ampli-tuner de la Zone 2 ou de la Zone 3.

7	Prises IR REMOTE IN/OUT	<ul style="list-style-type: none"> Vous pouvez commander l'ampli-tuner à distance en branchant un répéteur IR (non fourni) sur la prise IR REMOTE IN. Vous pouvez démarrer ou arrêter la lecture d'appareils tels qu'un lecteur CD raccordé sur l'ampli-tuner en raccordant un émulateur de télécommande IR (non fourni) à la prise IR REMOTE OUT.
8	Prises PRE OUT	Raccordez-les à un caisson de graves.
9	Port RS232C	Il s'agit d'une borne d'extension de commande pour une installation personnalisée.

10	Prise S-CENTER OUT	Lorsque l'ampli-tuner est raccordé à la prise S-CENTER SPEAKER IN de votre téléviseur, vous pouvez reproduire la partie centrale du son de l'ampli-tuner à partir des enceintes du téléviseur. En utilisant cette connexion, le son du téléviseur comme les dialogues peut avoir l'air de sortir de l'écran du téléviseur. (Fonction Synchronisation centrale acoustique)
11	Port LAN	
12	Prises VIDEO IN	
13	Prises VIDEO OUT	
14	Borne AC IN	Raccordez-y le cordon d'alimentation secteur fourni.
15	Bornes SPEAKERS	Raccordez-y les enceintes.
16	Prises ZONE 2/ZONE 3 AUDIO OUT (VARIABLE)	
17	Prises AUDIO IN	

Signaux vidéo pris en charge par les prises HDMI

Prise HDMI IN	Appareils à connecter	
IN 1	8K 4K/120	Connectez un appareil qui prend en charge les signaux vidéo de 8K ou jusqu'à 4K/120p.
IN 2		
IN 3		
IN 4		
IN 5*	4K	Connectez un appareil qui prend en charge les signaux vidéo jusqu'à 4K/60p.
IN 6*		
IN 7**,**		

* Lorsque vous raccordez votre ordinateur à cette prise, les signaux vidéo pris en charge sont limités à un maximum de 4K/30p. Même dans ce cas, vous pouvez profiter du contenu vidéo 4K/60p en raccordant votre ordinateur à la prise HDMI IN 1, HDMI IN 2, HDMI IN 3 ou HDMI IN 4.

** Pour STR-AZ7000ES/STR-AZ5000ES uniquement

Remarque

Il existe des limites aux signaux vidéo qui peuvent être lus dans la Zone 2. Pour en savoir plus sur les signaux pouvant être lus dans chaque zone, reportez-vous à la section « Sources d'entrée disponibles pour chaque zone » du Guide d'aide.



Astuce

- Les entrées HDMI IN 3 et HDMI IN 6 ont une meilleure qualité sonore. Si vous avez besoin d'une qualité sonore supérieure, raccordez votre appareil à ces prises HDMI IN et sélectionnez-les comme entrée.
- La qualité de l'image dépend du type de la prise de connexion. Nous vous recommandons de raccorder vos appareils via une connexion HDMI s'ils disposent de prises HDMI.
- Si vous voulez regarder des vidéos 8K ou 4K/120p depuis votre appareil alors que la prise d'entrée HDMI compatible eARC/ARC de votre téléviseur est incompatible avec l'entrée vidéo 8K ou 4K/120p, consultez le Guide d'aide pour la procédure de connexion.

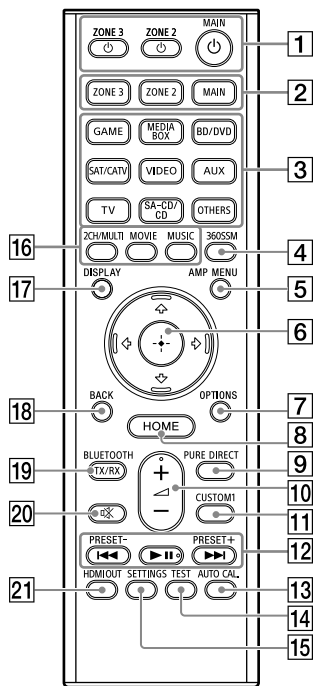

Télécommande



Pièces	Fonctions
1 (alimentation) ZONE 2, ZONE 3, MAIN	Permet d'allumer l'ampli-tuner dans la zone principale, la Zone 2 ou la Zone 3 ou de le régler en mode veille.
2 ZONE 2, ZONE 3, MAIN	Permet de sélectionner l'emplacement à commander.
3 Touches d'entrée	Sélectionnez l'appareil sur lequel vous voulez lire. Lorsque vous appuyez sur l'une des touches d'entrée, l'ampli-tuner s'allume. Appuyez à plusieurs reprises sur la touche OTHERS pour sélectionner une autre source de lecture.
4 360SSM	Active ou désactive la fonction 360 Spatial Sound Mapping. La fonction 360 Spatial Sound Mapping vous permet de vivre une expérience spatiale sonore 360 étonnante rendant le son encore plus spacieux et comme s'il y avait plus d'enceintes dans la pièce.
5 AMP MENU	Affiche le menu sur le panneau d'affichage pour commander l'ampli-tuner.
6 / / / /	Appuyez sur / / / pour sélectionner les options de menu. Ensuite, appuyez sur pour valider la sélection (page 24, 25, 26, 28, 30).
7 OPTIONS	Affiche les options de menus (page 27). Le menu ne s'affiche pas pour l'entrée du téléviseur.
8 HOME	Affiche le menu d'accueil sur l'écran du téléviseur (page 24, 25, 26, 28, 30).
9 PURE DIRECT	Active ou désactive la fonction Pure Direct.
10 +*/-	Règle le niveau du volume (page 25).

Pièces	Fonctions
11 CUSTOM1	Permet d'enregistrer et de rappeler divers réglages pour l'ampli-tuner. Appuyez sur cette touche pour sélectionner le réglage prédéfini personnalisé. Maintenez la touche enfoncée pour enregistrer les paramètres actuels dans un préréglage.
12  * PRESET+/-	Saut, lecture, pause. Sélectionnez les stations ou les canaux préréglés. Maintenez la pression pour rechercher automatiquement des stations.
13 AUTO CAL.	Appuyez sur cette touche pour procéder à l'Auto Calibration.
14 TEST	Affiche l'écran de sélection [Image de test]/ [Test de tonalité] sur l'écran du téléviseur.
15 SETTINGS	Affiche le menu [Configuration] sur l'écran du téléviseur.
16 2CH/MULTI, MOVIE**, MUSIC**	Permet de sélectionner le champ sonore souhaité. Pour plus de détails, voir « Champs sonores sélectionnables et leurs effets » (page 29).
17 DISPLAY	Appuyez sur cette touche pour afficher les informations sur l'écran du téléviseur.
18 BACK	Revient au menu précédent, ou ferme un menu ou le guide à l'écran affiché sur l'écran du téléviseur (page 27).
19 BLUETOOTH TX/RX	Commute le mode BLUETOOTH de l'ampli-tuner. (Désactivé lorsque la fonction BLUETOOTH est activée.) En mode BLUETOOTH TX, l'ampli-tuner envoie l'audio au casque ou aux enceintes BLUETOOTH. En mode BLUETOOTH RX, l'ampli-tuner reçoit et reproduit l'audio à partir du périphérique distant.
20 	Coupe le son momentanément. Appuyez à nouveau sur la touche pour restaurer le son.

Pièces	Fonctions
21 HDMI OUT	Commute la sortie pour deux moniteurs raccordés aux prises HDMI OUT A et HDMI OUT B (ZONE 2). Lorsque [HDMI OUT B Mode] est réglé sur [Principale] dans [Réglages HDMI], la sortie commute entre « HDMI A », « HDMI B », « HDMI A+B » et « HDMI OFF » chaque fois que la touche est enfoncée. Sélectionnez « HDMI OFF » pour désactiver la sortie pour les prises HDMI OUT A et HDMI OUT B (ZONE 2). Lorsque [HDMI OUT B Mode] est réglé sur [Zone2], la sortie commute entre « HDMI A » et « HDMI OFF » chaque fois que la touche est enfoncée.

* Les touches  et  + présentent des points tactiles. Utilisez ces points tactiles comme référence lorsque vous actionnez l'ampli-tuner.

** Il est possible que les champs sonores pour les films et la musique ne fonctionnent pas selon l'entrée ou le modèle d'enceinte que vous avez sélectionnée ou selon les formats audio.

Préparation 1 : Préparation de l'ampli-tuner et de la télécommande

Avant de démarrer la procédure suivante, raccordez les enceintes et les périphériques AV à l'ampli-tuner en vous reportant au Guide de démarrage fourni.

- 1 Insérez des piles dans la télécommande en respectant la polarité.**

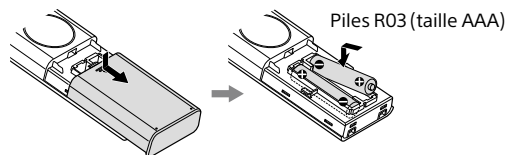

- 2 Assemblez le socle pour micro de calibration.**

- 1** Insérez à fond la colonne du socle pour micro dans la partie inférieure du socle pour micro.

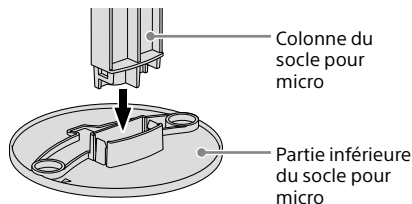

- 2** Insérez à fond la partie supérieure du socle pour micro dans la colonne du socle pour micro.

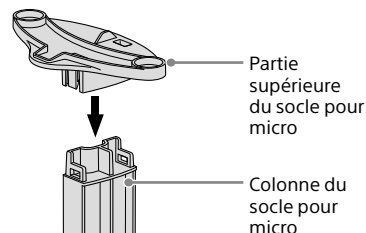

- 3 Placez le socle pour micro à votre position d'écoute et réglez le microphone de calibration sur le socle pour micro.**

Le microphone de calibration permet de régler les enceintes (Calibrage automatique) dans « Préparation 2 : Exécution d'Easy Setup » (page 24).

Réglez la position du socle pour micro de sorte que le microphone de calibration soit au même niveau que vos oreilles.

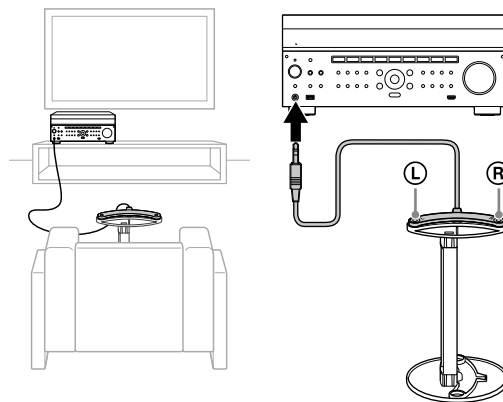

Le calibrage doit être effectué deux fois. Pour la deuxième position du microphone, suivez les instructions à l'écran dans Easy Setup.

Remarques

- Insérez à fond la fiche du microphone de calibrage dans la prise CALIBRATION MIC. Si le microphone de calibrage n'est pas fermement raccordé, la mesure risque d'être incorrecte.
- Installez horizontalement le microphone de calibrage de sorte que L (gauche) et R (droite) soient à la même hauteur.

4 Branchez fermement le cordon d'alimentation secteur fourni dans la borne AC IN de l'ampli-tuner.

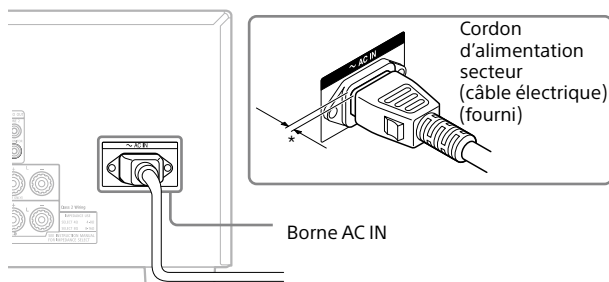

- * Il reste un espace entre la fiche et le panneau arrière, même lorsque le cordon d'alimentation est fermement inséré. Il est prévu que le cordon soit branché de cette manière. Il ne s'agit pas d'un dysfonctionnement.

5 Connectez le cordon d'alimentation secteur à une prise murale.

Avant de connecter le cordon d'alimentation secteur, veillez à établir les connexions pour les enceintes et les autres appareils. « HELLO » apparaît sur le panneau d'affichage, puis devient « PLEASE WAIT ».

Vous ne pouvez pas mettre l'ampli-tuner sous tension avant que l'affichage « PLEASE WAIT » disparaisse.

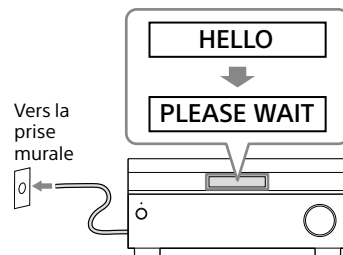

6 Mettez le téléviseur sous tension, puis basculez la source d'entrée du téléviseur sur celle sur laquelle l'ampli-tuner est connecté.

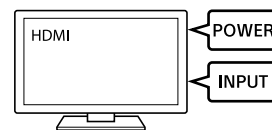

7 Appuyez sur (alimentation) pour mettre l'ampli-tuner sous tension.

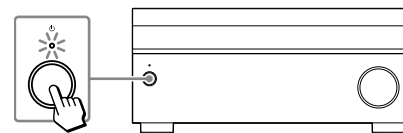

Préparation 2 : Exécution d'Easy Setup

Vous pouvez facilement configurer les réglages initiaux de l'amplificateur depuis l'écran Easy Setup.

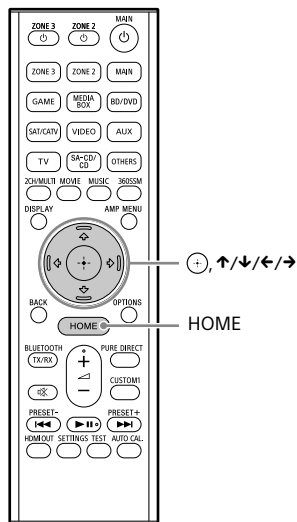

1 Appuyez sur HOME.

Le menu d'accueil s'affiche sur l'écran du téléviseur.

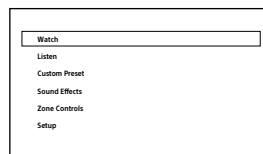

2 Appuyez à plusieurs reprises sur ↑/↓ pour sélectionner [Configuration], puis appuyez sur ⊕.

3 Appuyez à plusieurs reprises sur ↑/↓ pour sélectionner [Easy Setup], puis appuyez sur ⊕.

4 Appuyez sur ↑/↓ pour sélectionner la langue des messages affichés à l'écran, puis sur ⊕.

5 Suivez les instructions à l'écran pour sélectionner des éléments à l'aide de ↑/↓/←/→, et confirmez avec ⊕.

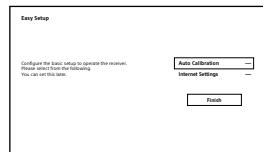

Remarque

Les enceintes émettent un son très puissant au cours du calibrage et il est impossible de régler le volume. Veillez à respecter vos voisins et les éventuels enfants présents.

Profiter de la vidéo/du son à partir de l'appareil raccordé

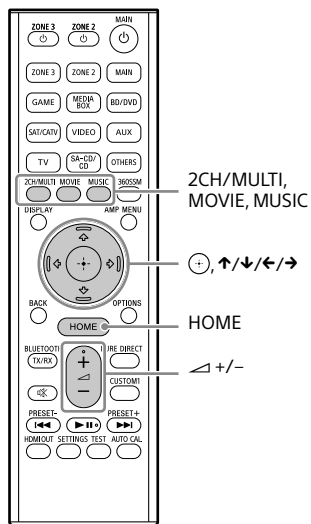

- 1 Mettez sous tension l'appareil sur lequel vous voulez lire.
- 2 Mettez sous tension l'ampli-tuner.
- 3 Mettez le téléviseur sous tension, puis basculez la source d'entrée du téléviseur sur celle sur laquelle l'ampli-tuner est connecté.

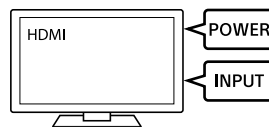

- 4 Appuyez sur HOME.
Le menu d'accueil s'affiche sur l'écran du téléviseur.

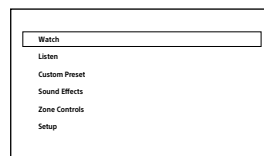

- 5 Appuyez à plusieurs reprises sur ↑/↓ pour sélectionner [Regarder] ou [Écouter], puis appuyez sur +.
- 6 Sélectionnez l'appareil sur lequel vous voulez lire et démarrez la lecture.
- 7 Appuyez sur ∠ +/- pour régler le volume.
Vous pouvez également utiliser MASTER VOLUME sur l'ampli-tuner.
- 8 Appuyez sur 2CH/MULTI, MOVIE ou MUSIC pour profiter du son surround.
Vous pouvez également utiliser 2CH/MULTI, MOVIE ou MUSIC sur l'ampli-tuner. Pour plus de détails, voir « Champs sonores sélectionnables et leurs effets » (page 29).

Utilisation du menu sur l'écran du téléviseur

Vous pouvez afficher le menu de l'ampli-tuner sur l'écran du téléviseur.

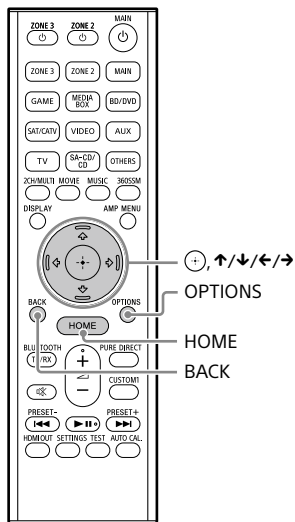

- 1 Mettez le téléviseur sous tension, puis basculez la source d'entrée du téléviseur sur celle sur laquelle l'ampli-tuner est connecté.

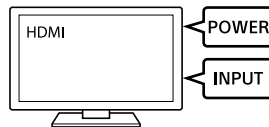

- 2 Appuyez sur HOME.
Le menu d'accueil s'affiche sur l'écran du téléviseur.

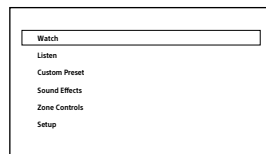

- 3 Appuyez à plusieurs reprises sur ↑/↓ pour sélectionner le menu que vous voulez utiliser, puis appuyez sur ⊕ pour ouvrir le menu.

Éléments du menu d'accueil

Regarder :

Sélectionnez cette option pour afficher une vidéo depuis l'appareil raccordé.

Écouter :

Sélectionnez cette option pour écouter le son provenant de l'appareil raccordé.

Prérégl. personnalisé :

Sélectionnez cette option pour enregistrer divers paramètres pour l'ampli-tuner et les rappeler.

Effet sonore :

Sélectionnez cette option pour profiter d'effets sonores.

Zone :

Sélectionnez cette option pour utiliser les fonctions de zones multiples.

Configuration :

Sélectionnez cette option pour régler les divers paramètres de l'ampli-tuner.

Mise à jour* :

Sélectionnez cette option pour mettre à jour le logiciel.

Canal RF :**

Sélectionnez cette option pour optimiser la connexion sans fil des enceintes lorsque l'ampli-tuner est en veille.

* Cette option s'affiche lorsque des mises à jour sont disponibles.

** Sélectionnable lorsqu'une perte du son se produit pendant que des enceintes sans fil sont utilisées.

Astuces

- Lorsque [Option] s'affiche dans la partie inférieure de l'écran du téléviseur, vous pouvez afficher la liste des fonctions en appuyant sur OPTIONS et en sélectionnant une fonction correspondante.
- Pour revenir à l'écran précédent, appuyez sur BACK.
- Pour quitter le menu, appuyez sur HOME afin d'afficher le menu d'accueil, puis appuyez à nouveau sur HOME.

Modification des réglages

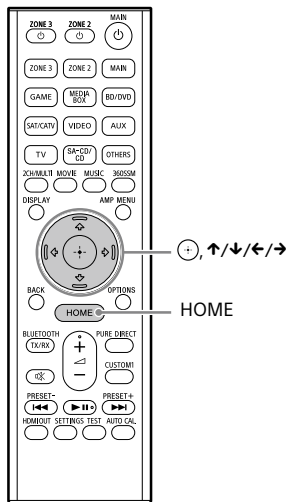

1 Mettez le téléviseur sous tension, puis basculez la source d'entrée du téléviseur sur celle sur laquelle l'ampli-tuner est connecté.

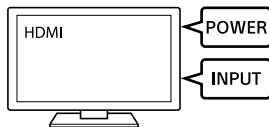

2 Appuyez sur HOME.

Le menu d'accueil s'affiche sur l'écran du téléviseur.

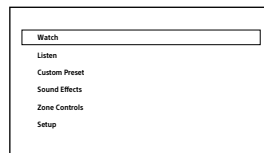

3 Appuyez à plusieurs reprises sur ↕/↔ pour sélectionner [Configuration], puis appuyez sur ◃.

4 Sélectionnez les réglages que vous souhaitez configurer.

Exemple :

Pour sélectionner un champ sonore

Vous pouvez choisir parmi un grand choix de champs sonores selon les connexions des enceintes ou les sources d'entrée. Sélectionnez [Réglages audio] - [Champ sonore].

- Stéréo 2 canaux
- Direct
- A.F.D.
- Stéréo multiple
- Film A.F.D.
- Mode Dolby
- Mode DTS:X
- Rehausseur audio
- Casque (2 canaux)*

* Disponible seulement lorsqu'un casque BLUETOOTH ou des enceintes BLUETOOTH sont branchés sur l'ampli-tuner

Pour en savoir plus sur chaque champ sonore, consultez le Guide d'aide.

https://rd1.sony.net/help/ha/straz305070/h_uc/

Champs sonores sélectionnables et leurs effets

Champ sonore		Panneau d'affichage	Effets sur le champ sonore
2CH/MULTI	Stéréo 2 canaux	2CH STEREO	Lit les signaux audio à deux canaux sans ajouter d'effet surround. Les signaux audio monophoniques et multicanaux sont reproduits après avoir été convertis en un signal à deux canaux. Ce champ sonore est mieux adapté à la lecture de signaux audio, car ils proviennent seulement de deux enceintes avant, sans ajout d'effet surround virtuel. Le son est reproduit par les enceintes gauche/droite avant seulement. Aucun son n'est émis par le caisson de graves.
	Stéréo multiple	MULTI STEREO	Reproduit le son sur toutes les enceintes raccordées. Lorsque des signaux audio à deux canaux ou monophoniques sont entrés, l'ampli-tuner reproduit le son sur toutes les enceintes sans ajouter d'effet surround. Lorsque des signaux audio multicanaux sont entrés, le son peut ne pas être reproduit depuis certaines enceintes, selon les paramètres d'enceintes ou le contenu de lecture.
	Direct	DIRECT	Lit tous les signaux audio sans ajouter d'effet surround.
	A.F.D. (Auto Format Decoding)	A.F.D.	Décode et lit les signaux audio à l'aide de la méthode de traitement optimale selon l'entrée de signal audio.
MOVIE	Film A.F.D.	A.F.D. MOVIE	Produit un son optimisé (recommandé) en fonction du flux. Le son est mélangé et élevé (upmix) pour écouter un son surround simultanément.
	Mode Dolby	DOLBY MODE	Lit le contenu à l'aide du mélangeur-élévateur Dolby ou de la technologie virtuelle selon la disposition d'enceintes configurée.
	Mode DTS:X	DTS:X MODE	Lit le contenu à l'aide du mélangeur-élévateur DTS ou de la technologie virtuelle selon la disposition d'enceintes configurée.
MUSIC	Rehausseur audio	AUDIO ENHANCER	Convertit des sources sonores existantes en qualité sonore quasiment à haute résolution avec DSEE Ultimate (Digital Sound Enhancement Engine Ultimate). Ce champ sonore vous donne l'impression d'être réellement dans le studio d'enregistrement ou dans un concert. DSEE Ultimate ne fonctionne que sur des sources sonores à deux canaux dont la fréquence d'échantillonnage est de 44,1 kHz ou 48 kHz.
Casque	Casque (2 canaux)	HEADPHONE 2CH	Ce mode est automatiquement sélectionné lorsqu'un casque BLUETOOTH ou des enceintes BLUETOOTH sont raccordés à l'ampli-tuner. (Il n'est pas possible de sélectionner d'autres champs sonores dans ce cas.) Lit les signaux audio à deux canaux sans ajouter d'effet surround. Le son émis par les signaux audio monophoniques et multicanaux est reproduit après avoir été converti en un signal à deux canaux.

Remarques

- Selon le format audio, si vous sélectionnez [Direct] et lisez une source 5.1 canaux lorsque des enceintes surround et deux enceintes surround arrière sont raccordées, le même son que celui des enceintes surround est reproduit par les enceintes surround arrière, de la même manière qu'avec un système surround 7.1 canaux. Le niveau sonore des enceintes surround et surround arrière est automatiquement réglé pour un équilibre optimal.
- Dolby Atmos est décodé en tant que Dolby TrueHD ou Dolby Digital Plus lorsqu'un champ sonore autre que [Stéréo multiple], [A.F.D.], [Film A.F.D.] ou [Mode Dolby] est sélectionné.

Rétablissement des réglages d'usine par défaut

Si l'ampli-tuner ne fonctionne pas correctement, réinitialisez-le comme suit.

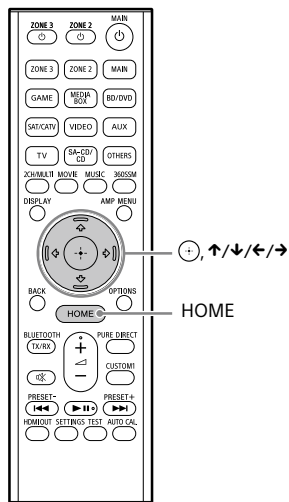

1 Appuyez sur HOME.

Le menu d'accueil s'affiche sur l'écran du téléviseur.

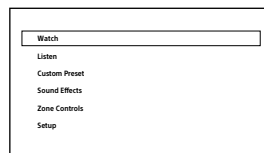

2 Appuyez à plusieurs reprises sur ↑/↓ pour sélectionner [Configuration], puis appuyez sur ⊕.

3 Appuyez à plusieurs reprises sur ↑/↓ pour sélectionner [Réinitialisation], puis appuyez sur ⊕.

4 Appuyez à plusieurs reprises sur ↑/↓ pour sélectionner [Tous les réglages], puis appuyez sur ⊕.

5 Appuyez à plusieurs reprises sur ←/→ pour sélectionner [Démarrer], puis appuyez sur ⊕.

Pour annuler la réinitialisation

Sélectionnez [Annuler] à l'étape 5.

Si vous ne pouvez pas effectuer la réinitialisation avec le menu d'accueil

- 1 Maintenez enfoncé  (alimentation) sur l'ampli-tuner pendant au moins 10 secondes.
Les réglages reviennent à leur état initial.

Remarques

- Quelques minutes sont nécessaires pour effacer complètement la mémoire. Ne mettez pas l'ampli-tuner hors tension avant que « RESET » apparaisse sur le panneau d'affichage.
- En réinitialisant, il se peut que la liaison avec le caisson de graves sans fil et les enceintes arrière (non fournis) soit perdue.
Dans ce cas, rebranchez-les en vous reportant à leur mode d'emploi.

Dépannage

Si l'ampli-tuner ne fonctionne pas correctement, manipulez-le dans l'ordre suivant.

1 Recherchez la cause et la solution du problème en vous reportant à ces modes d'emploi ou au Guide d'aide.

La méthode de dépannage est indiquée dans « Dépannage ».

Pour les fonctions qui ne sont pas mentionnées dans le mode d'emploi, consultez le Guide d'aide.



https://rd1.sony.net/help/ha/straz305070/h_uc/



2 Recherchez la cause et la solution du problème sur le site d'assistance Sony.

Le site d'assistance Sony fournit les informations d'assistance les plus récentes et des questions fréquemment posées.

<https://www.sony.com/am/support>

3 Réinitialisez l'ampli-tuner (page 30).

Tous les réglages de l'ampli-tuner reviennent à leur état initial.



4 Si des problèmes persistent, consultez votre revendeur Sony le plus proche.

Généralités

L'ampli-tuner se met automatiquement hors tension.

→ Si [Attente automatique] est réglé sur [Marche], réglez-le sur [Non].

→ « PROTECTOR » ou « THERMAL » était activé (page 35).

Le voyant du panneau d'affichage s'éteint.

→ Appuyez sur AMP MENU pour sélectionner [Gradateur], puis réglez la luminosité du panneau d'affichage.

Vidéo

Aucune image ne s'affiche sur l'écran du téléviseur.

→ Essayez d'appuyer sur la touche d'entrée pour sélectionner l'entrée sur laquelle vous voulez regarder la vidéo.

→ Réglez votre téléviseur sur le mode d'entrée approprié.

→ Assurez-vous que les câbles sont correctement et fermement raccordés aux appareils.

→ Débranchez le câble HDMI de l'ampli-tuner et du téléviseur, puis reconnectez-le.

→ Changez le réglage [Format du signal HDMI] de l'entrée sélectionnée dans le menu [Réglages HDMI]. Pour des informations détaillées, consultez le Guide d'aide.

- Certains appareils de lecture doivent être configurés. Reportez-vous au mode d'emploi fourni avec chacun des appareils.
- Veillez à utiliser un câble HDMI grande vitesse haute qualité avec Ethernet qui peut prendre en charge des bandes passantes pouvant atteindre 18 Gbits/s. Pour les signaux vidéo qui nécessitent une bande passante élevée comme 4K/120p, 8K, etc., veillez à utiliser un câble HDMI ultra-haute vitesse, qui prend en charge des bandes passantes jusqu'à 48 Gbits/s.
- Il est possible que la sortie des signaux vidéo HDMI de l'ampli-tuner soit réglée sur « HDMI OFF ». Dans ce cas, réglez sur « HDMI A », « HDMI B » ou « HDMI A+B » en appuyant sur HDMI OUT de la télécommande.
- Si vous voulez lire du contenu HDCP 2.2 ou HDCP 2.3, raccordez l'ampli-tuner à une prise d'entrée HDMI d'un téléviseur compatible avec HDCP 2.2 ou HDCP 2.3.
- Il est impossible de reproduire un signal vidéo composite reçu par les prises VIDEO IN sur les prises HDMI OUT A ou HDMI OUT B (ZONE 2).

Il est impossible d'afficher un contenu 4K ou 8K avec la même résolution que la source.

- Selon le téléviseur ou l'appareil vidéo, il est possible que le contenu 4K ou 8K ne s'affiche pas. Vérifiez les capacités vidéo et les réglages de votre téléviseur et de l'appareil vidéo.
- Veillez à utiliser un câble HDMI grande vitesse haute qualité avec Ethernet qui peut prendre en charge des bandes passantes pouvant atteindre 18 Gbits/s. Pour les signaux vidéo qui nécessitent une bande passante élevée comme 4K/120p, 8K, etc., veillez à utiliser un câble HDMI ultra-haute vitesse, qui prend en charge des bandes passantes jusqu'à 48 Gbits/s.
- Si votre téléviseur possède un menu similaire pour le format vidéo à haute bande passante, vérifiez le réglage sur le menu du téléviseur. Pour en savoir plus sur le réglage du menu du téléviseur, reportez-vous au mode d'emploi du téléviseur.
- Veillez à raccorder l'ampli-tuner à une prise d'entrée HDMI d'un téléviseur ou d'un appareil vidéo qui prend en charge 4K ou 8K. Vous devez connecter un câble HDMI à une prise HDMI qui prend en charge HDCP 2.2 ou HDCP 2.3 lorsque vous utilisez un appareil de lecture pour du contenu vidéo de résolution 4K ou 8K, etc.

- Débranchez le câble HDMI de l'ampli-tuner et du téléviseur, puis reconnectez-le.
- Les signaux vidéo pris en charge dépendent de la prise HDMI IN. Pour en savoir plus sur les signaux vidéo pris en charge, voir « Signaux vidéo pris en charge par les prises HDMI » (page 19).

Le menu d'accueil ne s'affiche pas sur l'écran du téléviseur.

- Vous ne pouvez utiliser le menu d'accueil que lorsque vous raccordez le téléviseur à la prise HDMI OUT de l'ampli-tuner.
- Lorsque vous raccordez le téléviseur à une prise HDMI OUT B (ZONE 2), veillez à régler [HDMI OUT B Mode] sur [Principale] dans le menu [Réglages HDMI]. Appuyez à plusieurs reprises sur HDMI OUT de la télécommande pour sélectionner « HDMI B » ou « HDMI A+B ».
- Appuyez sur HOME pour afficher le menu d'accueil.
- Vérifiez que le téléviseur est correctement raccordé.
- Débranchez le câble HDMI de l'ampli-tuner et du téléviseur, puis reconnectez-le.
- Selon le téléviseur, l'affichage du menu d'accueil sur l'écran du téléviseur peut prendre un certain temps.

Il est impossible d'afficher les images HDR (High Dynamic Range) en mode HDR.

- Selon le téléviseur ou l'équipement vidéo, il est possible que des images HDR ne soient pas affichées en mode HDR. Vérifiez la compatibilité vidéo et le réglage du téléviseur ou de l'équipement vidéo.
- Selon le réglage de l'ampli-tuner, il est possible que certains équipements vidéo ne reproduisent pas du contenu HDR en mode HDR en raison du manque de largeur de bande du signal, même si le téléviseur et l'équipement vidéo prennent en charge HDR. Dans ce cas, réglez [Format du signal HDMI] de l'entrée sélectionnée sur [Format amélioré] ou [Format amélioré (4K120, 8K)] dans le menu [Réglages HDMI].

Audio

Vous n'entendez pas de son ou un son à très faible volume, quel que soit l'appareil sélectionné.

- Vérifiez que tous les câbles de connexion sont insérés dans leurs prises d'entrée/sortie sur l'ampli-tuner, les enceintes et les appareils.
- Vérifiez que l'ampli-tuner et tous les appareils sont sous tension.
- Vérifiez que MASTER VOLUME sur l'ampli-tuner n'est pas réglé sur « VOL MIN ».
- Appuyez sur SPEAKERS sur l'ampli-tuner pour sélectionner un réglage autre que « SPK OFF » (page 12).
- Vérifiez que le casque BLUETOOTH n'est pas branché sur l'ampli-tuner.
- Appuyez sur  (neutralisation du son) pour annuler la fonction sourdine.
- Essayez d'appuyer sur la touche d'entrée pour sélectionner l'entrée sur laquelle vous voulez regarder la vidéo.
- Lorsque [Contrôle pour HDMI] est réglé sur [Marche] ou que [Audio Return Channel] est réglé sur [eARC] ou [ARC] dans le menu [Réglages HDMI] :
 - Vérifiez que la sortie des enceintes sur le téléviseur est réglée sur « Système audio ». Si vous souhaitez écouter le son de l'enceinte du téléviseur, réglez-la sur « Enceinte du téléviseur ».
- Lorsque [Contrôle pour HDMI] est réglé sur [Non] ou que [Audio Return Channel] est réglé sur [Non] dans le menu [Réglages HDMI] :
 - Si vous souhaitez écouter le son de l'enceinte du téléviseur, réglez [Sortie audio] sur [TV + AMP] dans le menu [Réglages HDMI]. Si vous ne pouvez pas lire de source audio multicanal, réglez [AMP]. Toutefois, le son n'est pas reproduit via l'enceinte du téléviseur.
- Réglez [Mode Bluetooth] sur une autre option que [Émetteur].
- Réglez [DSD natif] dans [Réglages audio] sur [Non]. Si l'enceinte assignée comme source de signal n'est pas installée, la lecture n'est pas disponible pendant la lecture DSD natif, car le contenu sera lu sur l'enceinte cible. La sortie de zone n'est pas non plus disponible, car le processus de mélangeur-abaisseur (downmix) ne fonctionne pas.

Aucun son n'est émis par le caisson de graves ou l'enceinte centrale.

- Selon les signaux de lecture ou les réglages des enceintes, il est possible que le son ne soit pas reproduit à partir des enceintes cibles.
- Veillez à sélectionner le champ sonore optimal pour le contenu. Pour plus de détails sur les relations entre les champs sonores et les sorties des enceintes, consultez le Guide d'aide.

Aucun son n'est émis de l'enceinte sans fil (non fournie).

- Lors de la lecture DVD-Audio ou SA-CD, aucun son n'est reproduit par les enceintes sans fil suite à des restrictions de protection des droits d'auteur. Réglez la configuration d'enceintes sur la connexion câblée.

Le son émis par l'enceinte sans fil (non fournie) est instable.

- Ne placez pas d'objets métalliques autres qu'un téléviseur près de l'ampli-tuner. La fonction sans fil avec l'enceinte sans fil (non fournie) en sera affectée et le son deviendra instable.
- Ne placez pas l'ampli-tuner dans un bâti en métal. La fonction sans fil avec l'enceinte sans fil (non fournie) en sera affectée et le son deviendra instable.

Le son est interrompu.

- Il est possible que le son soit interrompu lors de la commutation de la fréquence d'échantillonnage, du nombre de chaînes ou du format audio des signaux de sortie audio de l'appareil de lecture.

Lorsqu'un téléviseur est raccordé à l'ampli-tuner via une prise HDMI OUT A qui prend en charge la fonction eARC ou ARC, le son du téléviseur n'est pas reproduit par les enceintes raccordées à l'ampli-tuner.

- Réglez [Audio Return Channel] sur [eARC] ou [ARC] dans le menu [Réglages HDMI].
- Veillez à ce que le téléviseur soit compatible avec la fonction eARC ou ARC.
- Veillez à ce que le câble HDMI soit raccordé à une prise de votre téléviseur compatible avec la fonction eARC ou ARC.

- Si vous vous connectez à un téléviseur compatible avec la fonction ARC, mais pas avec la fonction eARC, réglez [Audio Return Channel] sur [ARC] dans le menu [Réglages HDMI].
- Si vous vous connectez à un téléviseur incompatible avec les fonctions eARC et ARC, réglez [Audio Return Channel] sur [Non] dans le menu [Réglages HDMI] et raccordez le téléviseur à la prise OPTICAL IN 2 (TV) de l'ampli-tuner avec un câble optique.

Il y a un écart temporel entre l'affichage visuel sur le téléviseur et la sortie audio de l'enceinte raccordée à l'ampli-tuner.

- Modifiez les réglages [SYNC A/V] dans le menu [Réglages audio].
- Réglez les paramètres SYNC A/V sur le téléviseur. Pour des informations détaillées, reportez-vous au mode d'emploi du téléviseur.
- Lorsque le champ sonore est réglé sur [Rehausseur audio], sélectionnez une option autre que [Rehausseur audio]. Pour en savoir plus sur les champs sonores, reportez-vous à « Champs sonores sélectionnables et leurs effets » (page 29).

Impossible d'obtenir l'effet surround.

- Veillez à sélectionner le champ sonore optimal pour le contenu. Pour en savoir plus sur les champs sonores, reportez-vous à « Champs sonores sélectionnables et leurs effets » (page 29).
- Pour activer le virtualiseur et obtenir l'effet surround lorsque le modèle d'enceinte est réglé sur [2.0] ou [2.1], réglez [Champ sonore] sur [A.F.D.], [Film A.F.D.], [Mode Dolby] ou [Mode DTS:X], réglez [Mélangeur élévateur] sur [Auto], et réglez [Virtualiseur] sur une autre option que [Non].

L'élément central de l'audio n'est pas reproduit depuis le téléviseur si vous l'utilisez comme enceinte centrale en raccordant la prise S-CENTER OUT de l'ampli-tuner à la prise S-CENTER SPEAKER IN du téléviseur. (La fonction Synchronisation centrale acoustique est inopérante)

- Vérifiez que [Contrôle pour HDMI] est sur [Marche] dans le menu [Réglages HDMI].
- Appuyez sur HOME, sélectionnez [Configuration] – [Réglages d'enceinte] – [Paramètres de centrage TV/Écran] – [Mode d'enceinte centrale du téléviseur], puis réglez sur [Marche].
- Sélectionnez un champ sonore autre que [Stéréo 2 canaux].

- Il se peut que le son ne soit pas reproduit via l'enceinte du téléviseur selon la source de son.
- Lorsqu'un périphérique BLUETOOTH est connecté et que [Mode Bluetooth] est réglé sur [Émetteur], le son n'est pas reproduit via l'enceinte du téléviseur.

Impossible de sélectionner l'entrée souhaitée pour lecture dans la Zone 2 ou la Zone 3.

- Il existe des limites aux entrées qui peuvent être lues dans la Zone 2 et la Zone 3. Pour des informations détaillées, consultez le Guide d'aide.

Connexion réseau

Impossible de se connecter au réseau.

- Vérifiez que le câble LAN est relié à l'ampli-tuner lorsque vous voulez raccorder l'ampli-tuner au réseau via une connexion par réseau local câblé.
- Vérifiez les informations de réseau. Si la connexion échoue, configurez à nouveau la connexion réseau.
- Si l'ampli-tuner est raccordé via un réseau sans fil, rapprochez l'ampli-tuner au routeur du réseau local sans fil/point d'accès et procédez à nouveau à la configuration.
 - Veillez à utiliser un routeur du réseau local sans fil/point d'accès.
 - Assurez-vous que le routeur du réseau local sans fil/point d'accès est allumé.
 - Vérifiez les paramètres du routeur du réseau local sans fil/point d'accès et procédez à nouveau à la configuration. Pour en savoir plus sur les réglages des appareils, reportez-vous à leurs modes d'emploi.
 - Les réseaux sans fil sont influencés par la radiation électromagnétique émise par les fours micro-ondes et d'autres appareils. Éloignez l'ampli-tuner de ces appareils.

Messages d'erreur

« PROTECTOR » ou « THERMAL » apparaît sur le panneau d'affichage.

L'ampli-tuner s'éteint automatiquement après quelques secondes.

Vérifiez les points suivants :

- Il y a peut-être une surcharge électrique ou une panne de courant. Débranchez le cordon d'alimentation secteur, puis rebranchez-le après 30 minutes.
- L'ampli-tuner est couvert et les orifices de ventilation sont obstrués. Retirez les objets qui obstruent les orifices de ventilation de l'ampli-tuner.
- L'impédance des enceintes connectées est inférieure à la plage d'impédance nominale indiquée sur le panneau arrière de l'ampli-tuner.
- Diminuez le niveau du volume.
- Débranchez le cordon d'alimentation secteur et laissez refroidir l'ampli-tuner 30 minutes tout en exécutant la procédure de dépannage suivante :
 - Débranchez toutes les enceintes et le caisson de graves.
 - Vérifiez que les torons des enceintes sont étroitement serrés aux deux extrémités.
 - Connectez d'abord l'enceinte avant, augmentez le niveau du volume et utilisez l'ampli-tuner pendant au moins 30 minutes jusqu'à ce qu'il soit chaud. Ensuite, connectez chaque enceinte supplémentaire l'une après l'autre et testez chaque enceinte supplémentaire jusqu'à ce que vous détectiez l'enceinte qui entraîne l'erreur de protection.

Après avoir vérifié les points ci-dessus et corrigé les éventuels problèmes, branchez le cordon d'alimentation secteur et mettez l'ampli-tuner sous tension. Si le problème persiste, consultez votre revendeur Sony le plus proche.

[Une surcharge a été détectée.] s'affiche sur l'écran du téléviseur.

Une surintensité provenant du port Ψ (USB) a été détectée.

Déconnectez le périphérique USB lorsque vous y êtes invité dans le message d'avertissement et fermez le message.

Liste des messages après les mesures d'Auto Calibration

Affichage	Explication
Erreur 31	SPEAKERS (A/B/A+B/OFF) éteintes. Mesurez de nouveau avec l'audio sortant des SPEAKERS (A/B/A+B/OFF).
Erreur 32	Aucun son n'a été détecté depuis un canal. Le microphone de mesure est-il endommagé? Est-il connecté à la prise CALIBRATION MIC à l'avant de cet appareil ?
Erreur 34	Enceintes avant non installées dans la position correcte. Les côtés gauche/droit du microphone et des enceintes sont peut-être inversés. *Le nom de l'enceinte dans ce message d'erreur dépend du symptôme détecté.
Erreur 35	Paramètres du modèle d'enceinte centrale et résultats de la mesure incohérents. Vérifiez le modèle d'enceinte centrale et la connexion. *Le nom de l'enceinte dans ce message d'erreur dépend du symptôme détecté.
Erreur 36	Échec de la mesure de position 3D. Le microphone ou le pied de microphone est peut-être mal aligné. Remettez-le en bonne position et réessayez. S'il y a du bruit ambiant, réduisez-le le plus possible pour effectuer la mesure.
Erreur 37	<ul style="list-style-type: none">• Aucun son n'a été détecté des enceintes ambiophoniques gauche ou droite. Les enceintes sans fil utilisées comme enceintes ambiophoniques sont-elles allumées ?• Aucun son n'a été détecté des enceintes arrière ambiophoniques gauche ou droite. Les enceintes sans fil utilisées comme enceintes arrière ambiophoniques sont-elles allumées ?• Pour émettre l'audio par les enceintes sans fil, mettez le logiciel à jour avec la dernière version. Appuyez sur [HOME] sur la télécommande de l'ampli-tuner et sélectionnez « Configuration ».
Erreur 38	Impossible d'effectuer la mesure correctement. Déplacez un peu l'enceinte ou le microphone et réessayez. En cas de bruit, mesurez avec le moins de bruit environnant possible.

Affichage	Explication
Avertissement 40	Mesure terminée, mais il y a du bruit. Vous pouvez recommencer la mesure, mais il est impossible de mesurer dans tous les environnements. Mesurez avec le moins de bruit environnant possible.
Avertissement 41,	L'entrée du microphone de mesure est excessive.
Avertissement 42	L'enceinte et le microphone sont peut-être trop proches. Éloignez l'enceinte du microphone. Si vous utilisez cet appareil comme préamplificateur, ce message peut s'afficher selon l'amplificateur de puissance connecté, mais il peut être utilisé tel quel.
Avertissement 43	Impossible de mesurer la distance et la phase de l'infrabaie. La cause peut être du bruit. Recommencez la mesure dans un environnement silencieux.
Avertissement 44	La mesure est terminée, mais la relation de position de l'enceinte centrale peut être inadaptée. Vérifiez la position de l'enceinte en vous reportant à "Installation des enceintes" dans le Guide d'aide. *Le nom de l'enceinte dans ce message d'avertissement dépend du symptôme détecté.

Spécifications

CARACTÉRISTIQUES DE PUISSANCE AUDIO

PUISSANCE UTILE ET DISTORSION HARMONIQUE TOTALE

(Modèles pour les États-Unis uniquement) :

STR-AZ7000ES

Avec les charges 8 Ω, les deux canaux dirigés, de 20 Hz à 20 000 Hz; puissance nominale 140 W par canal, alimentation RMS minimum en mode stéréo, avec au maximum 0,09 % de distorsion harmonique totale de 250 mW à la puissance nominale.

STR-AZ5000ES

Avec les charges 8 Ω, les deux canaux dirigés, de 20 Hz à 20 000 Hz; puissance nominale 120 W par canal, alimentation RMS minimum en mode stéréo, avec au maximum 0,09 % de distorsion harmonique totale de 250 mW à la puissance nominale.

STR-AZ3000ES

Avec les charges 8 Ω, les deux canaux dirigés, de 20 Hz à 20 000 Hz; puissance nominale 110 W par canal, alimentation RMS minimum en mode stéréo, avec au maximum 0,09 % de distorsion harmonique totale de 250 mW à la puissance nominale.

Section Amplificateur¹⁾²⁾

STR-AZ7000ES

Puissance de sortie nominale en mode stéréo

(8 ohms, 20 Hz – 20 kHz, THD 0,09 %) : 140 W + 140 W

Puissance de sortie de référence

(8 ohms, 1 kHz, THD 0,9 %)

FRONT : 150 W + 150 W

CENTER : 150 W

SURROUND : 150 W + 150 W

SURROUND BACK : 150 W + 150 W

HEIGHT 1 : 150 W + 150 W

HEIGHT 2 : 150 W + 150 W

HEIGHT 3 : 150 W + 150 W

STR-AZ5000ES

Puissance de sortie nominale en mode stéréo

(8 ohms, 20 Hz – 20 kHz, THD 0,09 %) : 120 W + 120 W

Puissance de sortie de référence

(8 ohms, 1 kHz, THD 0,9 %)

FRONT : 130 W + 130 W

CENTER : 130 W

SURROUND : 130 W + 130 W

SURROUND BACK : 130 W + 130 W

HEIGHT 1 : 130 W + 130 W

HEIGHT 2 : 130 W + 130 W

STR-AZ3000ES

Puissance de sortie nominale en mode stéréo

(8 ohms, 20 Hz – 20 kHz, THD 0,09 %) : 110 W + 110 W

Puissance de sortie de référence

(8 ohms, 1 kHz, THD 0,9 %)

FRONT : 120 W + 120 W

CENTER : 120 W

SURROUND : 120 W + 120 W

SURROUND BACK : 120 W + 120 W

HEIGHT : 120 W + 120 W

- 1) Mesurée dans les conditions suivantes :
Alimentation électrique : 120 V CA, 60 Hz
- 2) Selon les réglages de champ sonore et la source, il peut ne pas y avoir de reproduction du son.

Réponse en fréquence

Analogique

10 Hz – 100 kHz, ±3 dB (avec champ sonore, égaliseur et 360SSM contourné)

Entrée

Analogique

Sensibilité : 150 mV/50 kilohms

S/B³⁾ : 105 dB (A, 500 mV⁴⁾)

Numérique (coaxial)

Impédance : 75 ohms

S/B : 96 dB (A, 20 kHz filtre passe-bas)

Numérique (optique)

S/B : 96 dB (A, 20 kHz filtre passe-bas)

suite

Sortie (analogique)

STR-AZ7000ES

ZONE 2, ZONE 3

Tension : 2 V/1 kilohm

FRONT L/R, CENTER, SURROUND L/R, SURROUND BACK L/R, HEIGHT 1 L/R, HEIGHT 2 L/R, HEIGHT 3 L/R, SUBWOOFER

Tension : 2 V/1 kilohm

STR-AZ5000ES

ZONE 2, ZONE 3

Tension : 2 V/1 kilohm

FRONT L/R, CENTER, SURROUND L/R, SURROUND BACK L/R, HEIGHT 1 L/R, HEIGHT 2 L/R, SUBWOOFER

Tension : 2 V/1 kilohm

STR-AZ3000ES

ZONE 2, ZONE 3

Tension : 2 V/1 kilohm

SUBWOOFER

Tension : 2 V/1 kilohm

Equalizer

Niveaux de gain

±10 dB, intervalle de 1 dB

3) INPUT SHORT (avec champ sonore et égaliseur contourné)

4) Réseau pondéré, niveau d'entrée

Section tuner FM

Plage d'accord

87,5 MHz – 108,0 MHz (intervalle de 100 kHz)

Antenne

Antenne fil FM

Bornes d'antenne

75 ohms, asymétrique

Section vidéo

Entrées/sorties

Vidéo : 1 Vc-c, 75 ohms

Vidéo HDMI

Résolution

- 480p/60 Hz
- 576p/50 Hz
- 720p/60 Hz, 50 Hz, 30 Hz, 24 Hz
- 1080i/60 Hz, 50 Hz
- 1080p/120 Hz, 100 Hz, 60 Hz, 50 Hz, 30 Hz, 24 Hz
- 4K/120 Hz*, 100 Hz*, 60 Hz, 50 Hz, 30 Hz, 25 Hz, 24 Hz
- 8K/60 Hz*, 50 Hz*, 30 Hz*, 25 Hz*, 24 Hz*

* Prises en charge de HDMI IN1, IN 2, IN 3, IN 4

Prise en charge

HDCP 2.3, HDR (HDR10, Hybrid Log-Gamma, Dolby Vision), 3D, Deep Color, ITU-R BT.2020, eARC/ARC, VRR, ALLM

Pour des informations détaillées sur les formats vidéo pris en charge, consultez le Guide d'aide.

Formats audio numériques pris en charge

Format audio numérique	Nombre maximum de canaux de décodage/rendu	Raccordement à l'ampli-tuner
Dolby Digital [DOLBY AUDIO]	5.1	COAXIAL/OPTICAL, HDMI, eARC, ARC
Dolby Digital Plus [DOLBY AUDIO] ¹⁾	7.1	HDMI, eARC, ARC
Dolby Atmos - Dolby Digital Plus [DOLBY ATMOS] ^{1), 2)}	STR-AZ7000ES : 7.1.6/9.1.4 STR-AZ5000ES : 7.1.4 STR-AZ3000ES : 5.1.4/7.1.2/7.1.4 ³⁾	HDMI, eARC, ARC
DTS [DTS]	5.1	COAXIAL/OPTICAL, HDMI, eARC, ARC
DTS 96/24 [DTS]	5.1	COAXIAL/OPTICAL, HDMI, eARC, ARC
LPCM [LINEAR PCM]	7.1/2.0	COAXIAL/OPTICAL, HDMI(7.1), eARC(7.1), ARC(2.0)

Format audio numérique	Nombre maximum de canaux de décodage/rendu	Raccordement à l'ampli-tuner
Dolby TrueHD [DOLBY AUDIO] ¹⁾	7.1	HDMI, eARC
Dolby Atmos TrueHD [DOLBY ATMOS] ^{1), 2)}	STR-AZ7000ES : 7.1.6/9.1.4 STR-AZ5000ES : 7.1.4 STR-AZ3000ES : 5.1.4/7.1.2/7.1.4 ³⁾	HDMI, eARC
Dolby Atmos [DOLBY ATMOS]	STR-AZ7000ES : 7.1.6/9.1.4 STR-AZ5000ES : 7.1.4 STR-AZ3000ES : 5.1.4/7.1.2/7.1.4 ³⁾	HDMI, eARC
DTS-ES DISCRETE (DTS-ES Discrete 6.1) [DTS]	6.1	COAXIAL/OPTICAL, HDMI, eARC, ARC
DTS-ES MATRIX (DTS-ES Matrix 6.1) [DTS]	6.1	COAXIAL/OPTICAL, HDMI, eARC, ARC
DTS-HD High Resolution Audio [DTS-HD] ¹⁾	7.1	HDMI, eARC
DTS-HD Master Audio [DTS-HD] ¹⁾	7.1	HDMI, eARC
DTS Express [DTS-HD]	5.1	HDMI, eARC
DTS:X Master Audio [DTS:X] ¹⁾	STR-AZ7000ES : 7.1.6/9.1.4 STR-AZ5000ES : 7.1.4 STR-AZ3000ES : 5.1.4/7.1.2/7.1.4 ³⁾	HDMI, eARC
DTS:X [DTS:X] ¹⁾	STR-AZ7000ES : 7.1.6/9.1.4 STR-AZ5000ES : 7.1.4 STR-AZ3000ES : 5.1.4/7.1.2/7.1.4 ³⁾	HDMI, eARC
DSD [DSD] ^{4), 5)}	5.1	HDMI

¹⁾ Les signaux audio sont émis dans un autre format si le périphérique de lecture ne correspond pas au format effectif. Pour des informations détaillées, reportez-vous au mode d'emploi du périphérique de lecture.

- ²⁾ Dolby Atmos est décodé en Dolby Digital Plus ou Dolby TrueHD si le modèle d'enceinte est réglé sur 2.0, 2.1, 3.0, 3.1, 4.0, 4.1, 5.0 ou 5.1 et [Virtualiseur] est réglé sur [Non].
- ³⁾ Disponible uniquement lorsque [Reposit.Enc./AmbioArr.Fant.] fonctionne.
- ⁴⁾ Ce format n'est pas reproduit par un casque sans fil.
- ⁵⁾ Ce format n'est pas reproduit par des enceintes sans fil.

Section USB

Port Ψ (USB) :

Type A (pour la connexion d'une clé USB)

Courant maximum

500 mA

Section Réseau

Réseau LAN Ethernet

100BASE-TX

Réseau LAN sans fil

Normes compatibles : IEEE 802.11 a/b/g/n/ac

Sécurité : WPA/WPA2-PSK

Fréquence radio : 2,4 GHz, 5 GHz

Types de fichiers audio pouvant être lus

Codec	Extension
MP3 (MPEG-1 Audio Layer III)	.mp3
MPEG-H	.mp4
AAC/HE-AAC ¹⁾	.m4a, .aac ²⁾ , .mp4 ²⁾ , .3gp ²⁾
WMA9 Standard ¹⁾	.wma
LPCM	.wav
FLAC ¹⁾	.flac
DSF ¹⁾	.dsf
DSDIFF ^{1), 3)}	.dff
AIFF ¹⁾	.aiff, .aif
ALAC ¹⁾	.m4a

suite

Codec	Extension
Vorbis	.ogg
Monkey's Audio	.ape

- ¹⁾ Il est possible que l'ampli-tuner ne puisse pas lire ce format de fichier sur un serveur de réseau domestique.
- ²⁾ L'ampli-tuner ne peut pas lire ce format de fichier sur un serveur de réseau domestique.
- ³⁾ L'ampli-tuner ne lit pas les fichiers codés DST.

Remarques

- Certains fichiers risquent de ne pas être lus selon le format de fichier, le codage de fichier, les conditions d'enregistrement ou les conditions du serveur de réseau domestique.
- Certains fichiers édités sur un PC risquent de ne pas pouvoir être lus.
- L'avance rapide ou le retour rapide peut ne pas être disponible avec certains fichiers.
- L'ampli-tuner ne lit pas les fichiers codés comme DRM.
- L'ampli-tuner ne peut pas reconnaître un fichier/dossier selon le nom/les métadonnées.
- Certains périphériques USB peuvent ne pas fonctionner avec cet ampli-tuner.
- L'ampli-tuner peut reconnaître les périphériques MSC (Mass Storage Class).

Section BLUETOOTH

Système de communication

Spécification BLUETOOTH version 4.0

Sortie

Spécification BLUETOOTH classe de puissance 1

Plage de communication maximale

Ligne de mire env. 30 m (98,4 pieds)¹⁾

Nombre maximum d'appareils à enregistrer

10 appareils

Bande de fréquences

Bande 2,4 GHz (2,400 GHz – 2,4835 GHz)

Méthode de modulation

FHSS (Freq Hopping Spread Spectrum)

Profils BLUETOOTH compatibles²⁾

A2DP (Advanced Audio Distribution Profile)

AVRCP (Audio Video Remote Control Profile)

Codecs pris en charge³⁾

SBC⁴⁾, AAC, LDAC

Plage de transmission (A2DP)

20 Hz – 40 000 Hz (fréquence d'échantillonnage LDAC 96 kHz avec transmission 990 kbits/s)

20 Hz – 20 000 Hz (fréquence d'échantillonnage 44,1 kHz)

- ¹⁾ La plage effective varie selon des facteurs tels que les obstacles situés entre les périphériques, les champs magnétiques qui entourent un four à micro-ondes, l'électricité statique, les téléphones sans fil, la sensibilité de la réception, les performances de l'antenne, le système d'exploitation, les logiciels, etc.
- ²⁾ Les profils standard BLUETOOTH indiquent l'objet de la communication BLUETOOTH entre périphériques.
- ³⁾ Codec : format de compression et de conversion des signaux audio
- ⁴⁾ Codec de sous-bande

Section émetteur/récepteur sans fil

Système de communication

Spécifications audio sans fil version 4.0

Bande de fréquences

5 GHz

Méthode de modulation

OFDM

Généralités

Alimentation électrique

120 V CA, 60 Hz

Consommation électrique

STR-AZ7000ES : 540 W

STR-AZ5000ES : 500 W

STR-AZ3000ES : 440 W

Mode veille : 0,5 W

(Lorsque [Standby Through], [Veille Réseau/Bluetooth], [Commande externe] et toute la puissance de zone sont réglés sur [Non].)

Mode Veille Réseau/Bluetooth : 3,5 W

(Lorsque [Veille Réseau/Bluetooth] est réglé sur [Marche], et que [Standby Through] et toute la puissance de zone sont réglés sur [Non].)

Dimensions (largeur/hauteur/profondeur) (env.)

430 mm × 194 mm × 440 mm (17 po × 7 ³/₄ po × 17 ³/₈ po) parties saillantes et commandes comprises

Poids (env.)

STR-AZ7000ES : 21,8 kg (48 lb)

STR-AZ5000ES : 19,2 kg (42 lb 6 oz)

STR-AZ3000ES : 19,0 kg (41 lb 15 oz)

Accessoires fournis

Mode d'emploi (ce manuel)

Guide de démarrage (1)

Microphone de calibrage (1)

Socle pour micro de calibrage (1)

Antenne fil FM (1)

Cordon d'alimentation secteur (1)

Télécommande (1)

Piles R03 (taille AAA) (2)

Capot avant (1)

La conception et les spécifications peuvent être modifiées sans préavis.

Registro del propietario

Registre el número de serie en el espacio proporcionado a continuación. Consúltelo siempre que llame a su distribuidor de Sony.

N.º de modelo STR-AZ7000ES/STR-AZ5000ES/STR-AZ3000ES

N.º de serie:

Los números de modelo y de serie se ubican en el siguiente lugar:

- la parte trasera de la unidad

No instale el producto en un espacio reducido, como una estantería o un armario empotrado.

Para reducir el riesgo de incendio, no cubra la abertura de ventilación de la unidad con periódicos, paños de cocina, cortinas, etc. No exponga la unidad a fuentes de llama viva (por ejemplo, velas encendidas).

Para reducir el riesgo de incendio o descarga eléctrica, no exponga este producto a goteos o salpicaduras, ni coloque objetos llenos de líquido, como floreros, encima del producto.

La unidad no se desconecta de la fuente de alimentación de CA (red eléctrica) siempre que esté conectada a la toma de pared, aunque se haya apagado la propia unidad.

Teniendo en cuenta que el cable de alimentación se utiliza para desconectar la unidad de la red eléctrica, conecte la unidad a una toma de CA de fácil acceso. Si observa una anomalía en la unidad, desconecte el cable de alimentación de la toma de CA inmediatamente.

Para el mando a distancia

PRECAUCIÓN

Existe riesgo de explosión si se sustituye la batería por otra de un tipo incorrecto.

Desheche las baterías usadas de acuerdo con las instrucciones.

No exponga las baterías (paquete de baterías o baterías instaladas) a un calor excesivo, como la luz del sol, el fuego o similares durante un periodo prolongado.



PRECAUCIÓN

Superficie caliente

No tocar

Para clientes en EE. UU.

NOTA:

Las pruebas realizadas en esta unidad acreditan su conformidad con los límites para un dispositivo digital de Clase B, conforme a la Parte 15 de las normas de la FCC. Estos límites se diseñan para proporcionar una protección razonable contra interferencias perjudiciales en una instalación residencial. Esta unidad genera, utiliza y puede irradiar energía de radiofrecuencia y, si no se instala y utiliza de acuerdo con las instrucciones, puede provocar interferencias perjudiciales en las comunicaciones por radio.

No obstante, no se puede garantizar que no se produzcan interferencias en una instalación particular. Si esta unidad provoca interferencias perjudiciales para la recepción de radio o televisión, algo que puede determinarse mediante el encendido/apagado de la unidad, se anima al usuario a intentar corregir las interferencias siguiendo una o varias de las siguientes medidas:

- Reorientar o cambiar de lugar la antena de recepción.
- Aumentar la separación entre la unidad y el receptor.
- Conectar la unidad a una toma de corriente en un circuito diferente al que está conectado el receptor.
- Consultar al proveedor o un técnico experto en radio/televisión para obtener ayuda.

Deben utilizarse cables y conectores correctamente blindados y conectados a tierra para la conexión a los equipos host o a los periféricos a fin de cumplir los límites de emisión de la FCC.

Si tiene preguntas sobre este producto:

Visite: <https://www.sony.com/electronics/support>

Contacto: Sony Customer Information Service Center en el número 1-800-222-7669
Correo: Sony Customer Information Service Center 12451 Gateway Blvd., Fort Myers, FL 33913
Declaración de conformidad del proveedor
Nombre comercial: SONY
Modelo: STR-AZ7000ES/STR-AZ5000ES/STR-AZ3000ES
Parte responsable: Sony Electronics Inc.
Dirección: 16535 Via Esprillo, San Diego, CA 92127, EE. UU.
Número de teléfono: 858-942-2230

Este dispositivo cumple la Parte 15 de las normas de la FCC. El funcionamiento queda sujeto a las dos condiciones siguientes:

- (1) este dispositivo no puede provocar interferencias perjudiciales y
- (2) este dispositivo debe aceptar cualquier interferencia recibida, incluida la interferencia que pueda causar un funcionamiento no deseado.

Le advertimos que cualquier cambio o modificación no aprobado expresamente en este manual puede invalidar su permiso a utilizar esta unidad.

Esta unidad no debe ubicarse ni utilizarse junto a otra antena o transmisor.

Esta unidad cumple los límites de exposición a radiación de la FCC estipulados para un entorno no controlado, así como las directrices de exposición a radiofrecuencia (RF) de la FCC. Esta unidad debe instalarse y utilizarse manteniendo el emisor de ondas separado, al menos, 20 cm del cuerpo de la persona.

Conformidad con el requisito 15.407(c) de la FCC
La transmisión de los datos se inicia siempre por software que se transmite a través del MAC, por la banda base analógica y digital y, finalmente, al chip de radiofrecuencia. El MAC inicia varios paquetes especiales. Estas son las únicas formas en que la parte digital de la banda base activará el transmisor de radiofrecuencia que, a continuación, se desactiva al final del paquete. Por tanto, el transmisor permanecerá encendido únicamente mientras se esté transmitiendo uno de los paquetes anteriormente citados. En otras palabras, esta unidad

interrumpirá automáticamente la transmisión en caso de falta de información para transmitir o fallo de funcionamiento.

Tolerancia de frecuencia: ± 20 ppm

Para clientes de Canadá

Esta unidad contiene transmisores/receptores exentos de licencia que cumplen con las especificaciones de estándares de radio (RSS, por sus siglas en inglés) exentos de licencia del departamento de Innovation, Science and Economic Development Canada. El funcionamiento queda sujeto a las dos condiciones siguientes:

- (1) Esta unidad no puede provocar interferencias y
- (2) Esta unidad debe aceptar cualquier interferencia, incluida la interferencia que pueda causar un funcionamiento no deseado de la unidad.

Esta unidad cumple los límites de exposición a radiación de ISED estipulados para un entorno no controlado, así como la RSS-102 de las normas de exposición a radiofrecuencia (RF) de ISED. Esta unidad debe instalarse y utilizarse manteniendo el emisor de ondas separado, al menos, 20 cm del cuerpo de la persona.

La banda 5 150 MHz – 5 350 MHz está restringida únicamente al uso en interiores.

La transmisión de los datos se inicia siempre por software que se transmite a través del MAC, por la banda base analógica y digital y, finalmente, al chip de radiofrecuencia. El MAC inicia varios paquetes especiales. Estas son las únicas formas en que la parte digital de la banda base activará el transmisor de radiofrecuencia que, a continuación, se desactiva al final del paquete. Por tanto, el transmisor permanecerá encendido únicamente mientras se esté transmitiendo uno de los paquetes anteriormente citados. En otras palabras, esta unidad interrumpirá automáticamente la transmisión en caso de falta de información para transmitir o fallo de funcionamiento.

Acerca de los cables recomendados

Deben utilizarse cables y conectores correctamente blindados y conectados a tierra para la conexión a los equipos host o a los periféricos.

Licencias

- Dolby, Dolby Vision, Dolby Atmos, Dolby Audio y el símbolo de la doble D son marcas comerciales de Dolby Laboratories Licensing Corporation. Fabricado con licencia de Dolby Laboratories. Obras confidenciales sin publicar. Copyright © 1992–2021 Dolby Laboratories. Todos los derechos reservados.

- **Solo para STR-AZ5000ES/STR-AZ3000ES**

Fabricado con licencia de IMAX Corporation. IMAX® es una marca comercial registrada de IMAX Corporation en los Estados Unidos y/u otros países. Para las patentes de DTS, consulte <http://patents.dts.com>. Fabricado con licencia de DTS, Inc. DTS, DTS:X, Virtual:X y el logotipo de DTS:X son marcas comerciales registradas o marcas comerciales de DTS, Inc. en los Estados Unidos y otros países. © 2022 DTS, Inc. TODOS LOS DERECHOS RESERVADOS.

- **Solo para STR-AZ7000ES**

Fabricado con licencia de IMAX Corporation. IMAX® es una marca comercial registrada de IMAX Corporation en los Estados Unidos y/u otros países. Para las patentes de DTS, consulte <http://patents.dts.com>. Fabricado con licencia de DTS, Inc. DTS, DTS:X Pro, Virtual:X y el logotipo de DTS:X son marcas comerciales registradas o marcas comerciales de DTS, Inc. en los Estados Unidos y otros países. © 2022 DTS, Inc. TODOS LOS DERECHOS RESERVADOS.

- El uso de la insignia Works with Apple significa que un accesorio ha sido diseñado para funcionar específicamente con la tecnología identificada en la insignia, y ha sido certificado por el fabricante de que cumple las normas de rendimiento de Apple.

- Este producto está protegido por los derechos de propiedad intelectual de Microsoft Corporation. Queda prohibido el uso o la distribución de esta tecnología fuera de este producto si no se dispone de una licencia de Microsoft o una división autorizada de Microsoft.

- Para obtener más información sobre GPL, LGPL y otras licencias de software, consulte [Configurar] - [Ajustes del sistema] - [Información sobre la Licencia del Software] en el producto.

- El software incluido en este producto contiene software protegido por derechos de propiedad intelectual con licencia GPL/LGPL y otras licencias que pueden requerir el acceso a código fuente. Puede encontrar una copia del código fuente necesario de GPL/LGPL (y otras licencias) en la siguiente URL.

Podemos facilitarle el código fuente necesario según la GPL/LGPL en un soporte físico durante un período de tres años después de nuestro último envío de este producto solicitándolo en el formulario de la siguiente URL.

Esta oferta es válida para cualquier persona que reciba esta información.

<https://oss.sony.net/Products/Linux/>

Tenga en cuenta que Sony no puede responder a ninguna consulta sobre el contenido de este código fuente.

- El software de Spotify está sujeto a las licencias de terceros que puedes encontrar aquí: <https://www.spotify.com/connect/third-party-licenses>.

- Usa tu teléfono, tu tablet o tu computadora como control remoto de Spotify. Para más información, entra a spotify.com/connect

- **Descargo de responsabilidad sobre los servicios ofrecidos por terceros**

Los servicios de red, el contenido y el (sistema operativo y) software de este producto pueden estar sujetos a terminos y condiciones individuales y cambiarse, interrumpirse o descontinuarse en cualquier momento y pueden requerir tarifas, registro e información de la tarjeta de credito.

Marcas comerciales

- Windows Media es una marca comercial registrada o una marca comercial de Microsoft Corporation en los Estados Unidos y/o en otros países.
- El nombre LDAC™ es una marca comercial de Sony Group Corporation o sus filiales.
- LDAC es una tecnología de codificación de audio desarrollada por Sony que permite la transmisión de contenidos de audio de alta resolución, incluso a través de una conexión BLUETOOTH. A diferencia de otras tecnologías de codificación compatibles con BLUETOOTH, como SBC, no aplica ningún tipo de conversión con reducción de la calidad a los contenidos de audio de alta resolución(*) y permite transmitir aproximadamente el triple de datos más(**) que otras tecnologías a través de una red inalámbrica BLUETOOTH y, además, con una calidad de sonido muy superior gracias a una codificación eficiente y a un sistema de creación de paquetes optimizado.
 - * Excepto contenidos con formato DSD
 - ** En comparación con SBC (codificación de subbanda) al seleccionar una velocidad de bits de 990 kbps (96/48 kHz) o 909 kbps (88,2/44,1 kHz)
- La marca denominativa y los logotipos Bluetooth® son marcas comerciales registradas propiedad de Bluetooth SIG, Inc., y Sony Group Corporation y sus filiales poseen licencia para utilizar cualquiera de dichas marcas.
- Los términos HDMI™ y HDMI High-Definition Multimedia Interface, y el Logotipo HDMI son marcas comerciales o marcas registradas de HDMI Licensing Administrator, Inc. en los Estados Unidos y en otros países.
- Google, Google Play, Google Home y Chromecast built-in son marcas comerciales de Google LLC. El Asistente de Google no está disponible en algunos idiomas y países.
- Apple, AirPlay, iPad, iPhone y iPod touch son marcas comerciales de Apple Inc., registradas en Estados Unidos y otros países.
- El logotipo de "BRAVIA" es una marca comercial de Sony Group Corporation o sus filiales.
- Wi-Fi®, Wi-Fi Protected Access® y Wi-Fi Alliance® son marcas comerciales registradas de Wi-Fi Alliance.

- Wi-Fi CERTIFIED™, WPA™ y WPA2™ son marcas comerciales de Wi-Fi Alliance.
- Roon Tested significa que Sony y Roon han colaborado para garantizar la mejor experiencia posible al usar el software de Roon y los dispositivos de Sony en conjunto, para que solo tenga que disfrutar de la música.
- "TRILUMINOS" y el logotipo de "TRILUMINOS" son marcas comerciales registradas de Sony Group Corporation o sus filiales.
- Spotify y los logotipos de Spotify son marcas comerciales de Spotify Group.*
 - * En función del país y la región, es posible que esta función no esté disponible.
- Todas las demás marcas comerciales y marcas comerciales registradas son marcas comerciales o marcas comerciales registradas de sus respectivos propietarios. En este manual no se indican las marcas ™ y ®.

Precauciones

Seguridad

Si cae dentro de la caja algún objeto sólido o líquido, desenchufe el receptor y llévelo a revisión por personal cualificado antes de seguir utilizándolo.

Fuentes de alimentación

- Antes de utilizar el receptor, compruebe si la tensión de funcionamiento es idéntica a la del suministro eléctrico local. La tensión de funcionamiento está indicada en la placa de características de la parte posterior del receptor.
- Si no va a utilizar el receptor durante un tiempo prolongado, desenchúfelo de la toma de corriente de pared. Para desenchufar el cable de alimentación de CA, agárrelo por la propia clavija, no tire nunca del cable.
- Un borne del enchufe es más ancho que el otro por motivos de seguridad y encajará en la toma de corriente de la pared solamente en un sentido. Si no puede introducir el enchufe completamente en la toma de corriente, póngase en contacto con el distribuidor.
- El cable de alimentación de CA sólo debe cambiarse en un taller de servicio cualificado.
- Para reducir el riesgo de electrocución, el cable de altavoz debe conectarse al aparato y los altavoces según las instrucciones siguientes.

- 1) Desconecte el cable de alimentación de CA del suministro eléctrico.
- 2) Pele entre 10 y 15 mm (13/32 a 19/32 pulgadas) del aislamiento del cable de altavoz.
- 3) Conecte el cable de altavoz al aparato y a los altavoces con cuidado de no tocar el núcleo del cable con la mano. También desconecte el cable de alimentación de CA del suministro eléctrico antes de desconectar el cable de altavoz del aparato y los altavoces.

Acumulación de calor

Aunque el receptor se calienta durante el funcionamiento, esto no significa un mal funcionamiento. Si utiliza el receptor continuamente a volumen alto, la temperatura aumentará considerablemente en las partes superior, laterales e inferior de la caja*. No toque la caja para no quemarse.

* Es posible que la parte superior de la caja se caliente tanto que no pueda ser tocada.

Instalación

- No instale el aparato en un espacio cerrado, como una estantería.
- Se necesita suficiente espacio alrededor del receptor para liberar el calor. Al colocar el receptor en un bastidor, deje más de 44,45 mm (1,75 pulg.) de espacio sobre el receptor y más de 44,45 mm (1,75 pulg.) de espacio por los lados del receptor. El estante de detrás del receptor debe estar abierto. Si coloca el receptor con la parte de atrás contra la pared, deje más de 88,9 mm (3,5 pulg.) de espacio entre el receptor y la pared.
- Si va a montar el receptor en un bastidor, asegúrese de utilizar un kit de montaje en bastidor "WS-RE2" específico para este receptor.
- Ponga el receptor en un lugar donde haya buena ventilación para evitar que se acumule calor y prolongar la vida de servicio del receptor.
- No ponga el receptor cerca de fuentes de calor, ni en un lugar expuesto a la luz solar directa, polvo excesivo o golpes mecánicos.
- No ponga encima de la caja nada que pueda bloquear los orificios de ventilación y ocasionar un mal funcionamiento.

Sobre la operación

Antes de conectar otro dispositivo, asegúrese de apagar y desenchufar el receptor.

Limpieza

Limpie la caja, el panel y los mandos con un paño suave y seco. No utilice ningún tipo de estropajos abrasivos, polvo desengrasador ni disolventes, tales como alcohol o bencina.

Actualización

Este receptor le permite actualizar el software automáticamente cuando se conecta a Internet a través de una red con cable o inalámbrica.

Puede añadir nuevas características y utilizar el receptor con más comodidad y seguridad actualizando el receptor.

Si no quiere realizar las actualizaciones automáticamente, ajuste [Actualización automática] en [No].

No obstante, aunque esta función esté deshabilitada, el receptor podría actualizar el software automáticamente por motivos de seguridad.

También puede actualizar el software utilizando el menú de ajustes cuando esta función esté deshabilitada. Para obtener detalles, consulte la Guía de ayuda.

No utilice el receptor mientras se actualiza el software.

Conexión a Internet

Cuando conecte el receptor a Internet, utilice el enrutador (módem ADSL o equipo de terminación de línea óptica con la función de enrutador suministrada con el proveedor de Internet, o bien punto de acceso Wi-Fi). Si se conecta a Internet sin utilizar el enrutador, puede experimentar un problema de seguridad. Si no está seguro de que la toma de corriente de la pared para la línea de red tenga la función de enrutador, pregunte al personal de mantenimiento de su casa o al proveedor de Internet.

Acerca de la comunicación BLUETOOTH

Versión y perfiles BLUETOOTH admitidos

El perfil se refiere a un conjunto estándar de funciones para varias características del producto BLUETOOTH. Consulte "Sección de BLUETOOTH" en "Especificaciones" (página 40) para ver la versión y los perfiles BLUETOOTH admitidos por este receptor.

Rango de comunicación efectivo

Los dispositivos BLUETOOTH deberán ser utilizados a un máximo de aproximadamente 30 metros (98,4 pies) (distancia sin obstrucciones) el uno del otro. El rango de comunicación efectivo podrá volverse más corto en las condiciones siguientes.

- Cuando una persona, objeto metálico, pared u otra obstrucción esté entre los dispositivos con una conexión BLUETOOTH
- Lugares donde hay instalada una LAN inalámbrica
- Alrededor de hornos de microondas que estén siendo utilizados
- Lugares donde se generen otras ondas electromagnéticas

Efectos de otros dispositivos

Los dispositivos BLUETOOTH y el dispositivo de LAN inalámbrica (IEEE 802.11b/g/n) utilizan la misma banda de frecuencia (2,4 GHz). Cuando utilice su dispositivo BLUETOOTH cerca de un dispositivo con capacidad de LAN inalámbrica, podrá producirse interferencia electromagnética. Esto podrá resultar en tasas de transferencia de datos más lenta, ruido, o imposibilidad de conectar. Si ocurre esto, intente los remedios siguientes:

- Utilice este receptor separado al menos 10 metros (33 pies) del dispositivo de LAN inalámbrica.
- Desconecte la alimentación del dispositivo de LAN inalámbrica cuando utilice su dispositivo BLUETOOTH a menos de 10 metros (33 pies).
- Instale este receptor y el dispositivo BLUETOOTH lo más cerca posible el uno del otro.

Efectos en otros dispositivos

Las ondas de radio emitidas por este receptor pueden interferir con la operación de algunos dispositivos médicos. Como esta interferencia puede resultar en un mal funcionamiento, desconecte siempre la alimentación de este receptor y del dispositivo BLUETOOTH en los lugares siguientes:

- En hospitales, en trenes, en aviones, en gasolineras, y en cualquier lugar donde pueda haber presentes gases inflamables
- Cerca de puertas automáticas o alarmas contra incendios

- Este receptor admite funciones de seguridad que cumplen con la especificación BLUETOOTH para garantizar una conexión segura durante la comunicación utilizando tecnología BLUETOOTH. Sin embargo, esta seguridad podrá ser insuficiente dependiendo de los contenidos de ajuste y otros factores, por lo que debe tener cuidado siempre cuando realice comunicación utilizando tecnología BLUETOOTH.
- Sony no se hará responsable de ninguna forma por daños u otras pérdidas que resulten de fugas de información durante la comunicación utilizando tecnología BLUETOOTH.
- La comunicación BLUETOOTH no está necesariamente garantizada con todos los dispositivos BLUETOOTH que tengan el mismo perfil que este receptor.
- Los dispositivos BLUETOOTH conectados con este receptor deben cumplir con la especificación BLUETOOTH prescrita por Bluetooth SIG, Inc. y deben estar homologados para su cumplimiento. Sin embargo, aun cuando un dispositivo cumpla con la especificación BLUETOOTH, podrán haber casos en los que las características o especificaciones del dispositivo BLUETOOTH hagan imposible la conexión, o que resulten en métodos de control, visualización u operación diferentes.
- Es posible que se produzca ruido o que el audio se corte dependiendo del dispositivo BLUETOOTH conectado con este receptor, el entorno de comunicación, o las condiciones circundantes.

Si tiene alguna duda o problema relacionado con su receptor, consulte al distribuidor Sony más cercano.

Manuales proporcionados para este producto

Para este producto se proveen los manuales siguientes.
La información incluida en cada manual se muestra abajo:



Guía de inicio



Manual de instrucciones
(este folleto)



Guía de ayuda
(online)

Preparación Instalación Conexiones Configuración inicial	■		■
Operaciones básicas Escuchar/Ver		■	■
Operaciones avanzadas Escuchar/Ver			■
Operaciones avanzadas Características BLUETOOTH Características de red Características multizona Características de efectos de sonido Otras características Configuración de ajustes			■
Solución de problemas		■	■
Precauciones/Especificaciones		■	■

Para leer la Guía de ayuda,
vaya a la página web
siguiente:



https://rd1.sony.net/help/ha/straz305070/h_uc/





Índice de contenido

Manuales proporcionados para este producto.....	9
Partes y controles principales	11
Preparación 1: Preparación del receptor y el mando a distancia.....	22
Preparación 2: Realización de Easy Setup.....	24
Para disfrutar de video/sonido del dispositivo conectado	25
Utilización del menú en la pantalla del televisor	26
Para cambiar los ajustes	28
Campos de sonido seleccionables y sus efectos	29
Restablecimiento de la configuración predeterminada de fábrica	30
Solución de problemas.....	31
Especificaciones	36

Partes y controles principales

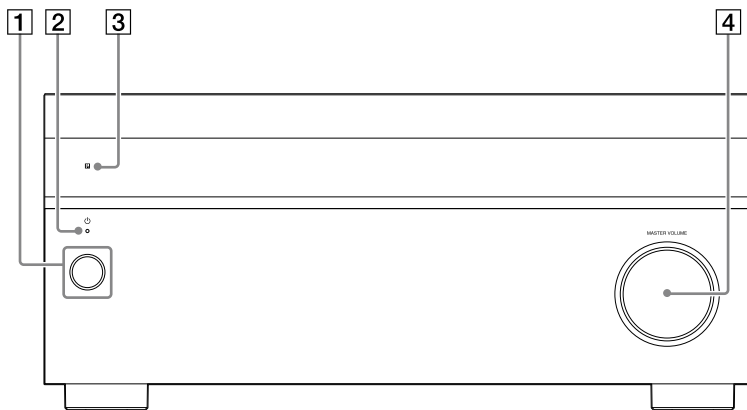
Cubierta del panel frontal



Partes	Funciones
1  (alimentación)	Enciende el receptor o lo pone en modo en espera (página 23).
2 Indicador de alimentación	Se enciende de acuerdo con el estado del receptor. Además, el color del indicador cambia dependiendo del estado del receptor. Para obtener detalles, consulte la Guía de ayuda.
3 Sensor de mando a distancia	Recibe señales del mando a distancia.
4 MASTER VOLUME	Se gira para ajustar el nivel de volumen (página 25).

Cómo instalar la cubierta frontal

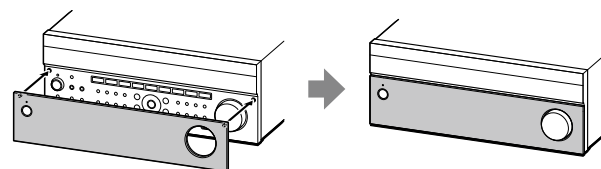

Panel frontal

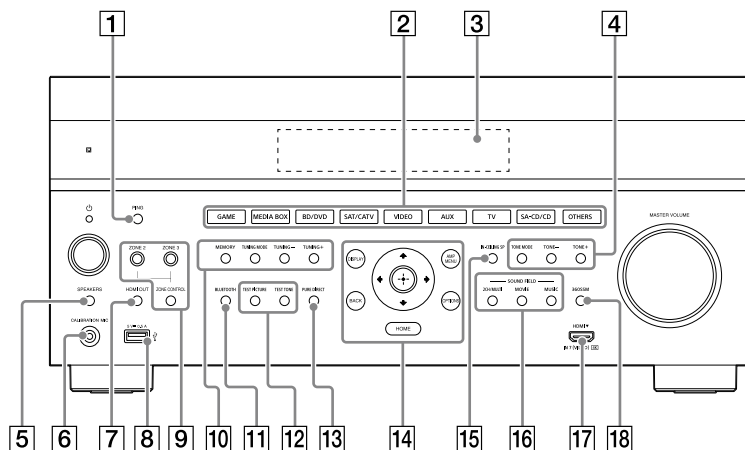

Partes	Funciones
1 PING	Permite visualizar la dirección IP y la dirección MAC en el panel de visualización.
2 Botones de entrada	Seleccione el dispositivo que quiere reproducir. Cuando presiona cualquiera de los botones de entrada, el receptor se enciende. Pulse repetidamente el botón OTHERS para seleccionar otra fuente de reproducción.
3 Panel de visualización	Cambia la información en el panel de visualización.
4 TONE MODE, TONE+/-	Presione para ajustar el nivel de graves/agudos del altavoz.
5 SPEAKERS	Cambia los altavoces delanteros a "OFF", "A", "B" o "A+B".

Partes	Funciones
6 Toma CALIBRATION MIC	Conecte el micrófono de calibración suministrado para "Auto Calibration" a esta toma (página 22).
7 HDMI OUT	Cambia la salida para dos monitores conectados a las tomas HDMI OUT A y HDMI OUT B (ZONE 2). Cuando [HDMI OUT B Mode] está ajustado en [Principal], en [Configuración HDMI], la salida alterna entre "HDMI A", "HDMI B", "HDMI A+B" y "HDMI OFF" cada vez que se presiona el botón. Seleccione "HDMI OFF" para desactivar la salida para las tomas HDMI OUT A y HDMI OUT B (ZONE 2). Cuando [HDMI OUT B Mode] está ajustado en [Zone2], la salida alterna entre "HDMI A" y "HDMI OFF" cada vez que se presiona el botón.

Partes	Funciones
8 Puerto ψ (USB)	Conecte aquí un dispositivo USB.
9 ZONE CONTROL (ZONE2, ZONE 3)	Permite seleccionar la ubicación que se va a controlar.
10 Botones de control del sintonizador	Se utilizan para operaciones del sintonizador.
11 BLUETOOTH	Cambia el receptor a la función BLUETOOTH® presionando el botón cuando [Modo Bluetooth] está ajustado en [Receptor]. Cuando el botón se mantiene presionado durante más de 2 segundos, el receptor entra en el modo de emparejamiento.
12 TEST PICTURE TEST TONE	Visualiza la Imagen de prueba en la pantalla del televisor. Reproduce la Prueba sonora en los altavoces.
13 PURE DIRECT	Activa la función Directo puro para disfrutar de sonido de alta fidelidad.
14 Botones de operación del menú	Se utilizan para operaciones del menú visualizadas en la pantalla del televisor y en el panel de visualización del receptor. HOME: Visualiza el menú de inicio en la pantalla del televisor (página 24, 25, 26, 28, 30). AMP MENU: Visualiza el menú en el panel de visualización del receptor para operar el receptor.
15 IN-CEILING SP	Activa el Modo altavoces en techo.
16 SOUND FIELD (2CH/MULTI, MOVIE, MUSIC)	Permite seleccionar el campo de sonido que usted quiere. Para obtener más detalles, consulte "Campos de sonido seleccionables y sus efectos" (página 29).
17 Toma HDMI IN 7 (VIDEO) (para STR-AZ7000ES/ STR-AZ5000ES solamente)	Conecte un dispositivo HDMI. Para ver las señales de video admitidas, consulte "Señales de video compatibles con las tomas HDMI" (página 19).

Partes	Funciones
18 360SSM	Activa o desactiva la función 360 Spatial Sound Mapping. La función 360 Spatial Sound Mapping le permite disfrutar de una fascinante experiencia con 360 Spatial Sound que hace que el sonido se sienta más amplio y como si hubiera más altavoces en la habitación.

Panel trasero (STR-AZ7000ES)

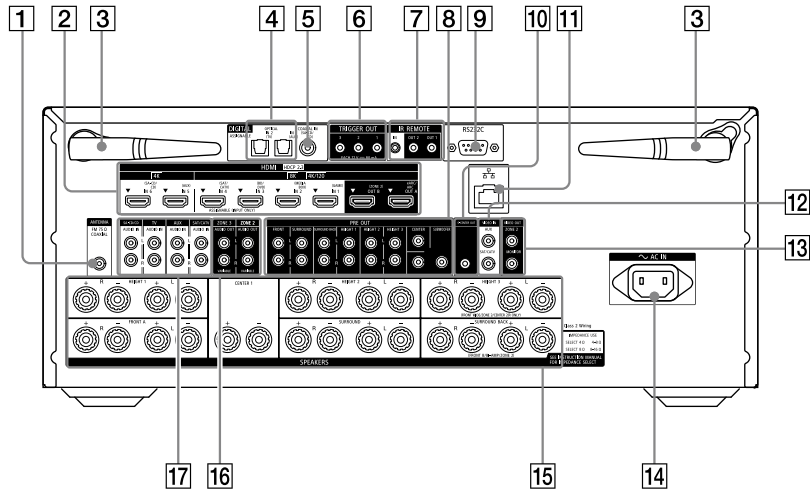

1 Terminal de FM ANTENNA

2 Tomas HDMI IN/OUT Conecte dispositivos HDMI. Para ver las señales de video admitidas, consulte "Señales de video compatibles con las tomas HDMI" (página 19).

3 Antena de LAN inalámbrica

4 Tomas DIGITAL OPTICAL IN

5 Toma COAXIAL IN (SA-CD/CD)

6 Tomas TRIGGER OUT

Conecte para activar/desactivar el interbloqueo de la fuente de alimentación de otro equipo compatible con TRIGGER de 12 V o del amplificador/receptor de la Zona 2 o Zona 3.

7 Tomas IR REMOTE IN/OUT

- Puede controlar el receptor a distancia conectando un repetidor de infrarrojos (no suministrado) a la toma IR REMOTE IN.
- Para iniciar o detener la reproducción de dispositivos como un reproductor de CD conectado al receptor, conecte un control remoto de infrarrojos (no suministrado) a la toma IR REMOTE OUT.

8	Tomas PRE OUT	Conecte a un amplificador de potencia externo y a un altavoz potenciador de graves.
9	Puerto RS232C	Este es el terminal de expansión de control para la instalación personalizada.
10	Toma S-CENTER OUT	Cuando el receptor esté conectado a la toma S-CENTER SPEAKER IN de su televisor, puede emitir la parte central del sonido del receptor por los altavoces del televisor. Mediante el uso de esta conexión, puede hacer que el audio del televisor, como el diálogo, suene como si saliera de la pantalla del televisor. (Función de sincronización del centro acústico)
11	Puerto LAN	
12	Tomas VIDEO IN	
13	Tomas VIDEO OUT	
14	Terminal de AC IN	Conecte el cable de alimentación de CA proporcionado.
15	Terminales de SPEAKERS	Conecte a los altavoces. Cambiando el ajuste, se pueden utilizar terminales de HEIGHT 3 para la conexión de un altavoz ancho delantero, de Zona 2 o central 2. Con la conexión de un altavoz central 2, instalando dos altavoces encima y debajo de la pantalla del televisor, por ejemplo, se puede emitir el audio del televisor, como un diálogo, para que suene como si saliera de la pantalla del televisor. (Función de altavoz central dual)
16	Tomas ZONE 2/ZONE 3 AUDIO OUT (VARIABLE)	
17	Tomas AUDIO IN	

Panel trasero (STR-AZ500ES)

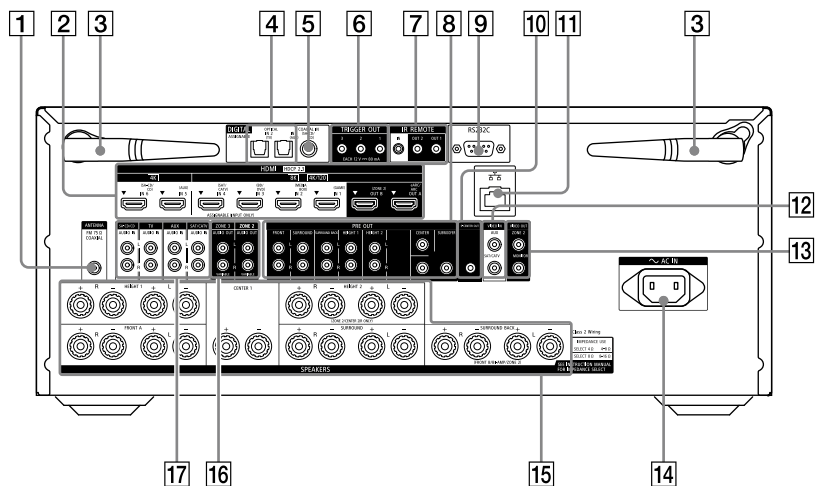

1 Terminal de FM ANTENNA

2 Tomas HDMI IN/OUT Conecte dispositivos HDMI. Para ver las señales de video admitidas, consulte "Señales de video compatibles con las tomas HDMI" (página 19).

3 Antena de LAN inalámbrica

4 Tomas DIGITAL OPTICAL IN

5 Toma COAXIAL IN (SA-CD/CD)

6 Tomas TRIGGER OUT

Conecte para activar/desactivar el interbloqueo de la fuente de alimentación de otro equipo compatible con TRIGGER de 12 V o del amplificador/receptor de la Zona 2 o Zona 3.

7 Tomas IR REMOTE IN/OUT

- Puede controlar el receptor a distancia conectando un repetidor de infrarrojos (no suministrado) a la toma IR REMOTE IN.
- Para iniciar o detener la reproducción de dispositivos como un reproductor de CD conectado al receptor, conecte un control remoto de infrarrojos (no suministrado) a la toma IR REMOTE OUT.

8 Tomas PRE OUT

Conecte a un amplificador de potencia externo y a un altavoz potenciador de graves.

9	Puerto RS232C	Este es el terminal de expansión de control para la instalación personalizada.
10	Toma S-CENTER OUT	Cuando el receptor esté conectado a la toma S-CENTER SPEAKER IN de su televisor, puede emitir la parte central del sonido del receptor por los altavoces del televisor. Mediante el uso de esta conexión, puede hacer que el audio del televisor, como el diálogo, suene como si saliera de la pantalla del televisor. (Función de sincronización del centro acústico)
11	Puerto LAN	
12	Tomas VIDEO IN	
13	Tomas VIDEO OUT	
14	Terminal de AC IN	Conecte el cable de alimentación de CA proporcionado.
15	Terminales de SPEAKERS	Conecte a los altavoces. Cambiando el ajuste, se pueden utilizar terminales de HEIGHT 2 para la conexión de un altavoz de la Zona 2 o central 2. Con la conexión de un altavoz central 2, instalando dos altavoces encima y debajo de la pantalla del televisor, por ejemplo, se puede emitir el audio del televisor, como un diálogo, para que suene como si saliera de la pantalla del televisor. (Función de altavoz central dual)
16	Tomas ZONE 2/ZONE 3 AUDIO OUT (VARIABLE)	
17	Tomas AUDIO IN	

Panel trasero (STR-AZ3000ES)

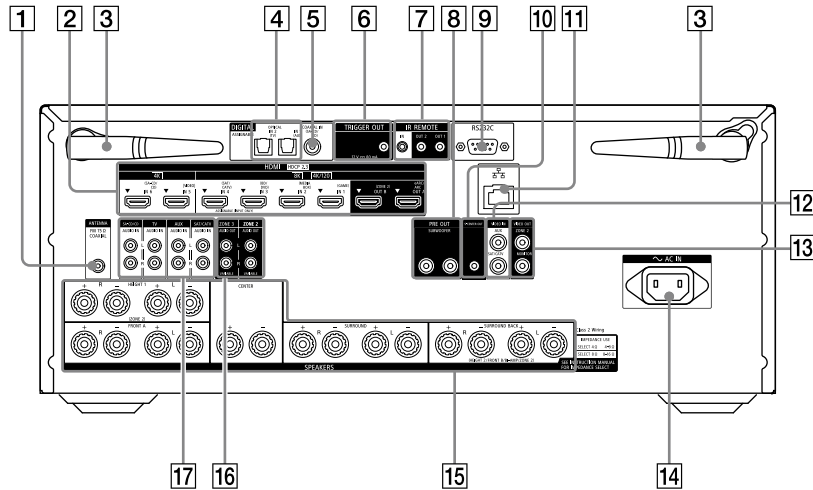

1 Terminal de FM ANTENNA

2 Tomas HDMI IN/OUT Conecte dispositivos HDMI. Para ver las señales de video admitidas, consulte "Señales de video compatibles con las tomas HDMI" (página 19).

3 Antena de LAN inalámbrica

4 Tomas DIGITAL OPTICAL IN

5 Toma COAXIAL IN (SA-CD/CD)

6 Toma TRIGGER OUT

Conecte para activar/desactivar el interbloqueo de la fuente de alimentación de otro equipo compatible con TRIGGER de 12 V o del amplificador/receptor de la Zona 2 o Zona 3.

7 Tomas IR REMOTE IN/OUT

- Puede controlar el receptor a distancia conectando un repetidor de infrarrojos (no suministrado) a la toma IR REMOTE IN.
- Para iniciar o detener la reproducción de dispositivos como un reproductor de CD conectado al receptor, conecte un control remoto de infrarrojos (no suministrado) a la toma IR REMOTE OUT.

8 Tomas PRE OUT

Conecte a un altavoz potenciador de graves.

9	Puerto RS232C	Este es el terminal de expansión de control para la instalación personalizada.
10	Toma S-CENTER OUT	Cuando el receptor esté conectado a la toma S-CENTER SPEAKER IN de su televisor, puede emitir la parte central del sonido del receptor por los altavoces del televisor. Mediante el uso de esta conexión, puede hacer que el audio del televisor, como el diálogo, suene como si saliera de la pantalla del televisor. (Función de sincronización del centro acústico)
11	Puerto LAN	
12	Tomas VIDEO IN	
13	Tomas VIDEO OUT	
14	Terminal de AC IN	Conecte el cable de alimentación de CA proporcionado.
15	Terminales de SPEAKERS	Conecte a los altavoces.
16	Tomas ZONE 2/ZONE 3 AUDIO OUT (VARIABLE)	
17	Tomas AUDIO IN	

Señales de video compatibles con las tomas HDMI

Toma HDMI IN	Dispositivos que conectar	
IN 1	8K 4K/120	Conecte un dispositivo que admita señales de video de 8K o hasta 4K/120p.
IN 2		
IN 3		
IN 4		
IN 5*	4K	Conecte un dispositivo que admita señales de video de hasta 4K/60p.
IN 6*		
IN 7*.**		

* Cuando conecte un PC a esta toma, las señales de video admitidas estarán limitadas a hasta 4K/30p. Incluso en ese caso, puede disfrutar de contenido de video 4K/60p conectando el PC a la toma HDMI IN 1, HDMI IN 2, HDMI IN 3 o HDMI IN 4.

** Solo para STR-AZ7000ES/STR-AZ5000ES

Nota

Hay límites para las señales de vídeo que se pueden reproducir en la Zona 2.

Para obtener detalles sobre las señales que se pueden reproducir en cada zona, consulte "Fuentes de entrada disponibles para cada zona" en la Guía de ayuda.



Sugerencia

- Las entradas HDMI IN 3 y HDMI IN 6 tienen mejor calidad de sonido. Cuando necesite una calidad de sonido mayor, conecte su dispositivo a estas tomas HDMI IN y selecciónelas como entrada.
- La calidad de la imagen depende del tipo de la toma de conexión. Le recomendamos que conecte sus dispositivos a través de una conexión HDMI si tienen tomas HDMI.
- Si quiere ver video 8K o 4K/120p desde su dispositivo, aun cuando la toma de entrada HDMI compatible con eARC/ARC del televisor sea incompatible con la entrada de video 8K o 4K/120p, visite la Guía de ayuda para ver cómo conectar.

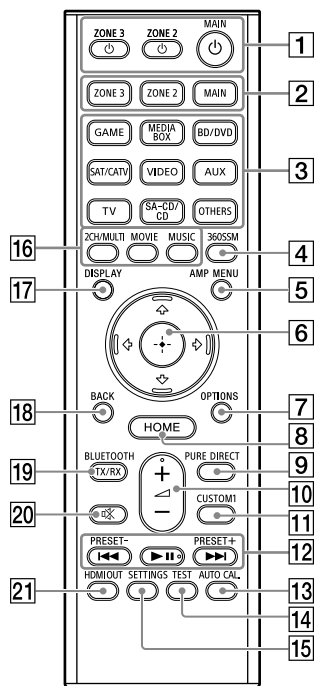

Mando a distancia



Partes	Funciones
1 (alimentación) ZONE 2, ZONE 3, MAIN	Enciende el receptor en la zona principal, Zona 2 o Zona 3, o lo pone en modo en espera.
2 ZONE 2, ZONE 3, MAIN	Permite seleccionar la ubicación que se va a controlar.
3 Botones de entrada	Seleccione el dispositivo que quiere reproducir. Cuando presiona cualquiera de los botones de entrada, el receptor se enciende. Pulse repetidamente el botón OTHERS para seleccionar otra fuente de reproducción.
4 360SSM	Activa o desactiva la función 360 Spatial Sound Mapping. La función 360 Spatial Sound Mapping le permite disfrutar de una fascinante experiencia con 360 Spatial Sound que hace que el sonido se sienta más amplio y como si hubiera más altavoces en la habitación.
5 AMP MENU	Visualiza el menú en el panel de visualización para operar el receptor.
6	Presione /// para seleccionar los elementos de menú. A continuación, presione para confirmar la selección (página 24, 25, 26, 28, 30).
7 OPTIONS	Visualiza elementos de los menús de opciones (página 27). El menú no se visualiza para la entrada del televisor.
8 HOME	Visualiza el menú de inicio en la pantalla del televisor (página 24, 25, 26, 28, 30).
9 PURE DIRECT	Activa o desactiva la función Directo puro.
10	Ajusta el nivel de volumen (página 25).
11 CUSTOM1	Permite guardar e invocar varios ajustes para el receptor. Presione para seleccionar el ajuste programado personalizado. Mantenga presionado para guardar los ajustes actuales en una programación.

Partes	Funciones
12  PRESET+/-	Operación de salto, reproducción, pausa. Seleccione estaciones o canales programados. Mantenga presionado para buscar estaciones automáticamente.
13 AUTO CAL.	Presione para realizar Auto Calibration.
14 TEST	Visualiza la pantalla de selección [Imagen de prueba]/[Prueba sonora] en la pantalla del televisor.
15 SETTINGS	Visualiza el menú [Configurar] en la pantalla del televisor.
16 2CH/MULTI, MOVIE**, MUSIC**	Permite seleccionar el campo de sonido que usted quiere. Para obtener más detalles, consulte "Campos de sonido seleccionables y sus efectos" (página 29).
17 DISPLAY	Presione para ver información en la pantalla del televisor.
18 BACK	Vuelve al menú anterior o sale de un menú o guía en pantalla que esté visualizado en la pantalla del televisor (página 27).
19 BLUETOOTH TX/RX	Cambia el modo BLUETOOTH del receptor. (Se inhabilita mientras esté activada la función BLUETOOTH). En modo BLUETOOTH TX, el receptor envía audio a los auriculares/altavoces BLUETOOTH. En modo BLUETOOTH RX, el receptor recibe y emite audio del dispositivo remoto.
20 	Apaga el sonido temporalmente. Presione el botón otra vez para restablecer el sonido.

Partes	Funciones
21 HDMI OUT	Cambia la salida para dos monitores conectados a las tomas HDMI OUT A y HDMI OUT B (ZONE 2). Cuando [HDMI OUT B Mode] está ajustado en [Principal], en [Configuración HDMI], la salida alterna entre "HDMI A", "HDMI B", "HDMI A+B" y "HDMI OFF" cada vez que se presiona el botón. Seleccione "HDMI OFF" para desactivar la salida para las tomas HDMI OUT A y HDMI OUT B (ZONE 2). Cuando [HDMI OUT B Mode] está ajustado en [Zone2], la salida alterna entre "HDMI A" y "HDMI OFF" cada vez que se presiona el botón.

* Los botones  y  + tienen puntos táctiles. Utilice los puntos táctiles como referencia cuando opere el receptor.

** Es probable que los campos de sonido para películas y música no funcionen, según la entrada o el patrón de altavoces que seleccionó, o los formatos de audio.

Preparación 1: Preparación del receptor y el mando a distancia

Antes de comenzar los pasos siguientes, conecte los altavoces y dispositivos AV al receptor consultando la Guía de inicio suministrada.

- 1 Inserte las pilas en el mando a distancia con las polaridades correctas.**

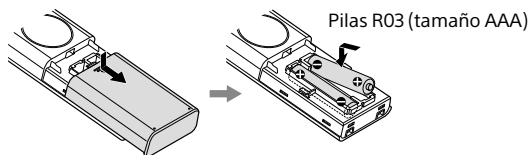

- 2 Monte el soporte del micrófono de calibración.**

- 1** Inserte completamente la columna del soporte del micrófono en la base del soporte del micrófono.

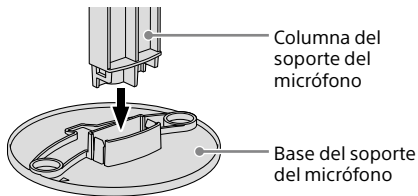

- 2** Inserte completamente la parte superior del soporte del micrófono en la columna del soporte del micrófono.

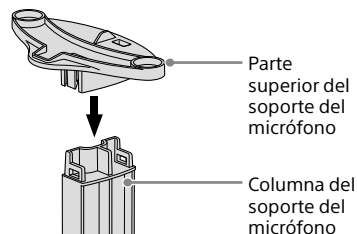

- 3 Coloque el soporte del micrófono en su posición de escucha y ajuste el micrófono de calibración en el soporte del micrófono.**

El micrófono de calibración se utiliza para ajustar los altavoces (Calibrac. autom.) en "Preparación 2: Realización de Easy Setup" (página 24).

Ajuste la posición del soporte del micrófono de forma que el micrófono de calibración esté al mismo nivel que sus oídos.

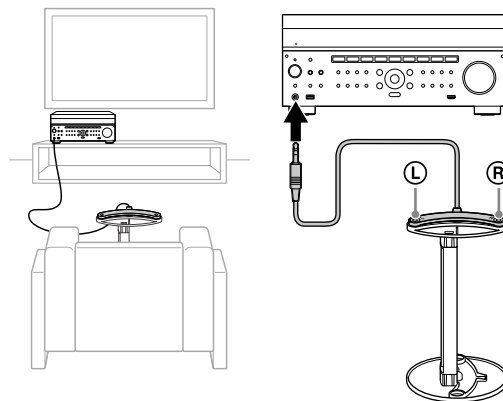

La calibración debe realizarse dos veces. Para la segunda posición del micrófono, siga las instrucciones en pantalla en Easy Setup.

Notas

- Inserte completamente la clavija del micrófono de calibración en la toma CALIBRATION MIC. Si el micrófono de calibración no está conectado firmemente, tal vez no sea posible una medición correcta.
- Instale el micrófono de calibración horizontalmente de forma que L (izquierda) y R (derecha) estén a la misma altura.

4 Conecte firmemente el cable de alimentación de CA suministrado al terminal de AC IN del receptor.

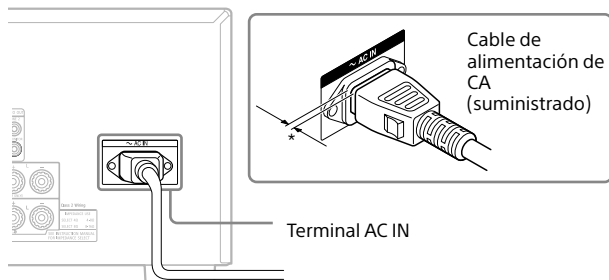

- * Queda un espacio entre la clavija y el panel posterior aun cuando el cable de alimentación está insertado firmemente. El cable tiene que ser conectado de esta manera. Esto no es un mal funcionamiento.

5 Conecte el cable de alimentación de CA a una toma de corriente de la pared.

Antes de conectar el cable de alimentación de CA, asegúrese de hacer las conexiones de los altavoces y otros dispositivos. "HELLO" aparece en el panel de visualización y después cambia a "PLEASE WAIT". No puede encender el receptor hasta que desaparezca el mensaje "PLEASE WAIT".

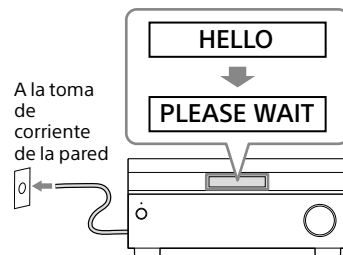

6 Encienda el televisor y cambie la entrada del televisor al que el receptor está conectado.

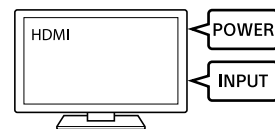

7 Presione (alimentación) para encender el receptor.

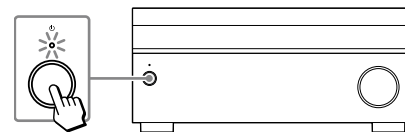

Preparación 2: Realización de Easy Setup

Puede hacer fácilmente los ajustes iniciales del receptor en la pantalla Easy Setup.

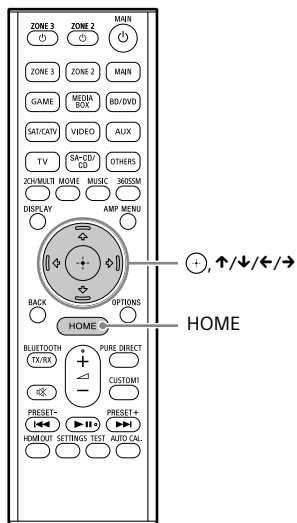

1 Presione HOME.

Se visualiza el menú de inicio en la pantalla del televisor.

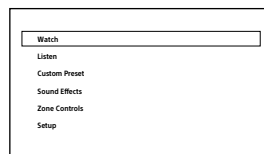

2 Presione ↑/↓ repetidamente para seleccionar [Configurar] y después presione (+).

3 Presione ↑/↓ repetidamente para seleccionar [Easy Setup] y después presione (+).

4 Presione ↑/↓ para seleccionar el idioma de los mensajes en la pantalla y después presione (+).

5 Siga las instrucciones en pantalla para seleccionar elementos utilizando ↑/↓/←/→ y confirme con (+).

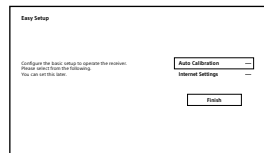

Nota

Los altavoces emiten un sonido muy alto durante la calibración y el volumen no se puede ajustar. Tenga en consideración a los vecinos y a cualquier niño que esté presente.

Para disfrutar de video/sonido del dispositivo conectado

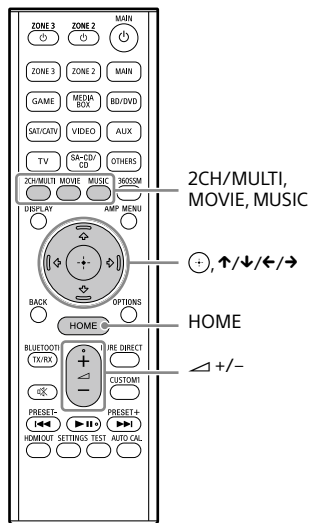

- 1 Encienda el dispositivo que quiere reproducir.
- 2 Encienda el receptor.
- 3 Encienda el televisor y cambie la entrada del televisor al que el receptor está conectado.

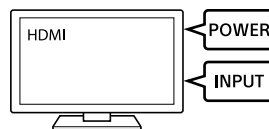

- 4 Presione HOME.
Se visualiza el menú de inicio en la pantalla del televisor.

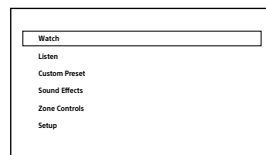

- 5 Presione ↑/↓ repetidamente para seleccionar [Ver] o [Escuchar] y, a continuación, presione +.
- 6 Seleccione el dispositivo que quiere reproducir y comience la reproducción.
- 7 Presione ∧ +/- para ajustar el volumen.
También puede utilizar MASTER VOLUME en el receptor.
- 8 Presione 2CH/MULTI, MOVIE o MUSIC para disfrutar de sonido envolvente.
También puede utilizar 2CH/MULTI, MOVIE o MUSIC en el receptor. Para obtener más detalles, consulte "Campos de sonido seleccionables y sus efectos" (página 29).

Utilización del menú en la pantalla del televisor

Puede visualizar el menú del receptor en la pantalla del televisor.

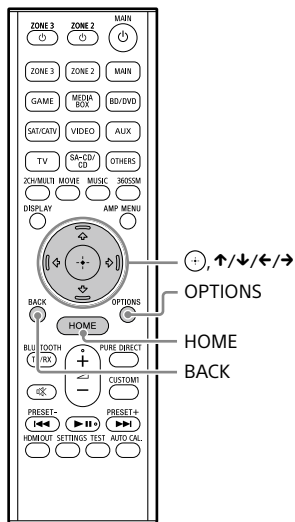

- 1 Encienda el televisor y cambie la entrada del televisor al que el receptor está conectado.

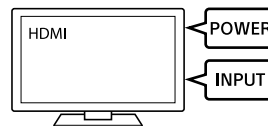

- 2 Presione HOME.
Se visualiza el menú de inicio en la pantalla del televisor.

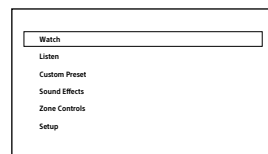

- 3 Presione \uparrow/\downarrow repetidamente para seleccionar el menú que quiere utilizar y, a continuación, presione \oplus para entrar en el menú.

Elementos del menú de inicio

Ver:

Seleccione para visualizar video del dispositivo conectado.

Escuchar:

Seleccione para escuchar sonido del dispositivo conectado.

Preaj personalizado:

Seleccione para guardar varios ajustes para el receptor e invocar esos ajustes.

Efecto de sonido:

Seleccione para disfrutar de efectos de sonido.

Controles de zona:

Seleccione para utilizar las funciones multizona.

Configurar:

Seleccione para hacer varios ajustes para el receptor.

Actualización*:

Seleccione para actualizar el software.

Canal RF:**

Seleccione para optimizar la conexión inalámbrica de los altavoces cuando el receptor está en espera.

- * Este elemento se visualiza cuando hay actualizaciones disponibles.
- ** Seleccionable cuando se produce pérdida de sonido mientras se están utilizando altavoces inalámbricos.

Observaciones

- Cuando [Opción] aparece en la parte inferior de la pantalla del televisor, puede visualizar la lista de funciones presionando OPTIONS y seleccionando una función relacionada.
- Para volver a la pantalla anterior, presione BACK.
- Para salir del menú, presione HOME para visualizar el menú de inicio y, a continuación, presione HOME otra vez.

Para cambiar los ajustes

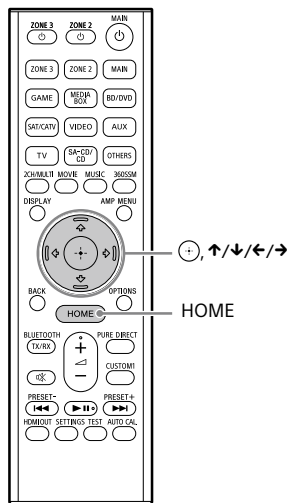

- 1 Encienda el televisor y cambie la entrada del televisor al que el receptor está conectado.

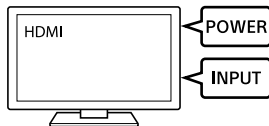

- 2 Presione HOME.

Se visualiza el menú de inicio en la pantalla del televisor.

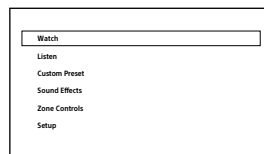

- 3 Presione ↑/↓ repetidamente para seleccionar [Configurar] y después presione (+).

- 4 Seleccione los ajustes que quiere configurar.

Ejemplo:

Para seleccionar un campo de sonido

Puede seleccionar entre una variedad de campos de sonido en función de las conexiones de los altavoces o las fuentes de entrada. Seleccione [Ajustes de audio] - [Campo de sonido].

- 2can. Estéreo
- Directo
- A.F.D.
- Multiestéreo
- Película A.F.D.
- Modo Dolby
- Modo DTS:X
- Mejorador audio
- Auriculares (2can)*

* Disponible solamente cuando haya conectados auriculares BLUETOOTH/altavoces BLUETOOTH al receptor

Para obtener detalles sobre cada campo de sonido, visite la Guía de ayuda.

https://rd1.sony.net/help/ha/straz305070/h_uc/

Campos de sonido seleccionables y sus efectos

Campo de sonido		Panel de visualización	Efectos del campo de sonido
2CH/MULTI	2can. Estéreo	2CH STEREO	Reproduce señales de audio de 2 canales sin añadir ningún efecto envolvente. Las señales de audio monofónico y multicanal se emiten después de haber sido convertidas a una señal de 2 canales. Este campo de sonido es idóneo para reproducir señales de audio en su estado actual por dos altavoces delanteros solamente, sin añadir ningún efecto envolvente virtual. El sonido se emite por los altavoces delanteros izquierdo/derecho solamente. No hay sonido por el altavoz potenciador de graves.
	Multiestéreo	MULTI STEREO	Emite sonido por todos los altavoces conectados. Cuando entran señales de audio de 2 canales o monofónico, el receptor emite sonido por todos los altavoces sin añadir ningún efecto envolvente. Cuando entran señales de audio multicanal, es posible que el sonido no se emita por ciertos altavoces dependiendo de los ajustes de los altavoces o el contenido de la reproducción.
	Directo	DIRECT	Reproduce todas las señales de audio sin añadir ningún efecto envolvente.
	A.F.D. (Auto Format Decoding)	A.F.D.	Decodifica y reproduce señales de audio utilizando el método de procesamiento óptimo de acuerdo con la entrada de señal de audio.
MOVIE	Película A.F.D.	A.F.D. MOVIE	Produce sonido optimizado (recomendado) de acuerdo con la transmisión. El sonido se mezcla para disfrutar de sonido envolvente al mismo tiempo.
	Modo Dolby	DOLBY MODE	Reproduce contenido utilizando el mezclador ascendente Dolby o tecnología virtual de acuerdo con la disposición de los altavoces.
	Modo DTS:X	DTS:X MODE	Reproduce contenido utilizando el mezclador ascendente DTS o tecnología virtual de acuerdo con la disposición de los altavoces.
MUSIC	Mejorador audio	AUDIO ENHANCER	Mejora las fuentes de sonido existentes hasta casi la calidad de sonido de alta resolución con DSEE Ultimate (Digital Sound Enhancement Engine Ultimate). Este campo de sonido le hará sentir como si realmente estuviera en el estudio de grabación o el concierto. DSEE Ultimate funciona solamente en fuentes de sonido de 2 canales con una frecuencia de muestreo de 44,1 kHz o 48 kHz
Auriculares	Auriculares (2can)	HEADPHONE 2CH	Este modo se selecciona automáticamente cuando se conectan auriculares BLUETOOTH/altavoces BLUETOOTH al receptor. (En este caso, no se puede seleccionar otros campos de sonido). Reproduce señales de audio de 2 canales sin añadir ningún efecto envolvente. El sonido de señales de audio monofónico y multicanal se emiten después de haber sido convertidas a una señal de 2 canales.

Notas

- Dependiendo del formato de audio, si selecciona [Directo] y reproduce una fuente de 5.1 canales cuando haya conectados altavoces envolventes y dos altavoces envolventes traseros, el mismo audio que el de los altavoces envolventes se emitirá por los altavoces envolventes traseros, algo similar a lo que ocurre con un sistema envolvente de 7.1 canales. El nivel de sonido de los altavoces envolventes y envolventes traseros se ajusta automáticamente para obtener un balance óptimo.
- Dolby Atmos se decodifica como Dolby TrueHD o Dolby Digital Plus cuando se selecciona un campo de sonido diferente de [Multiestéreo], [A.F.D.], [Película A.F.D.] o [Modo Dolby].

Restablecimiento de la configuración predeterminada de fábrica

Si el receptor no funciona correctamente, restablezca el receptor de la siguiente manera.

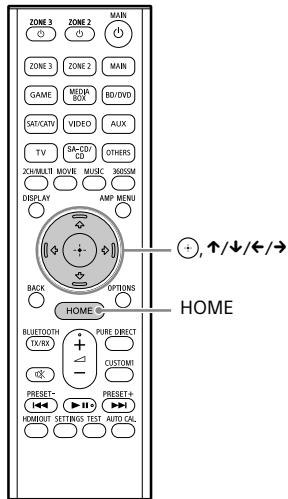

1 Presione HOME.

Se visualiza el menú de inicio en la pantalla del televisor.

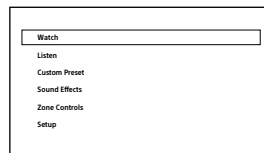

2 Presione ↑/↓ repetidamente para seleccionar [Configurar] y después presione (+).

3 Presione ↑/↓ repetidamente para seleccionar [Restaurar] y después presione (+).

4 Presione ↑/↓ repetidamente para seleccionar [Todos los ajustes] y después presione (+).

5 Presione ←/→ repetidamente para seleccionar [Iniciar] y después presione (+).

Para cancelar el restablecimiento

Seleccione [Cancelar] en el paso 5.

Si no puede realizar el restablecimiento usando el menú de inicio

- Mantenga presionado (alimentación) en el receptor durante más de 10 segundos.
Los ajustes vuelven a su estado inicial.

Notas

- La memoria tarda unos minutos en borrarse completamente. No apague el receptor hasta que aparezca "RESET" en el panel de visualización.
- Al restaurar, es posible que se pierda el enlace con el altavoz potenciador de graves inalámbrico y los altavoces traseros (no suministrados).
En tal caso, consulte el manual de instrucciones y vuelva a conectarlos.

Solución de problemas

Si el receptor no funciona correctamente, intente lo siguiente en este orden.

1 Busque la causa y la solución del problema consultando este Manual de instrucciones o la Guía de ayuda.

El método para solucionar problemas se indica en "Solución de problemas".

Para ver funciones que no se mencionan en el manual de instrucciones, visite la Guía de ayuda.



https://rd1.sony.net/help/ha/straz305070/h_uc/



2 Busque la causa y la solución del problema en el sitio de asistencia de Sony.

El sitio de asistencia de Sony proporciona la información de soporte más reciente y las preguntas más frecuentes.

<https://www.sony.com/am/support>

3 Restablezca el receptor (página 30).

Todos los ajustes del receptor vuelven a su estado inicial.

4 Si el problema persiste, consulte con el distribuidor Sony más cercano.

General

El receptor se apaga automáticamente.

- Si [Auto standby] está ajustado en [Sí], ajústelo en [No].
- Se ha activado "PROTECTOR" o "THERMAL" (página 35).

El indicador del panel de visualización se apaga.

- Presione AMP MENU para seleccionar [Atenuador] y, a continuación, ajuste el brillo del panel de visualización.

Video

No aparece imagen en la pantalla del televisor.

- Pruebe a presionar el botón de entrada para seleccionar la entrada que desee ver.
- Ajuste su televisor al modo de entrada apropiado.
- Asegúrese de que los cables estén conectados de forma correcta y segura a los dispositivos.
- Desconecte el cable HDMI del receptor y el televisor y después vuelva a conectar el cable.
- Cambie el ajuste de [Formato de señal HDMI] de la entrada seleccionada en el menú [Configuración HDMI]. Para obtener detalles, consulte la Guía de ayuda.
- Algunos dispositivos de reproducción se deben configurar. Consulte el manual de instrucciones suministrado con cada dispositivo.

continuación

- Recomendamos utilizar un cable HDMI de alta velocidad de primera calidad con Ethernet que admita anchos de banda de hasta 18 Gbps. Para señales de video que requieran un elevado ancho de banda, como 4K/120p, 8K, etc., asegúrese de utilizar un cable HDMI de ultra alta velocidad que admita anchos de banda de hasta 48 Gbps.
- Es posible que la salida de las señales de video HDMI del receptor esté ajustada en "HDMI OFF". En tal caso, ajuste en "HDMI A", "HDMI B" o "HDMI A+B" presionando HDMI OUT en el mando a distancia.
- Si quiere reproducir contenido HDCP 2.2 o HDCP 2.3, conecte el receptor a una toma de entrada HDMI de un televisor que sea compatible con HDCP 2.2 o HDCP 2.3.
- La entrada de señal de video compuesto procedente de las tomas VIDEO IN no se puede emitir por las tomas HDMI OUT A ni HDMI OUT B (ZONE 2).

El contenido 4K u 8K no se puede visualizar con la misma resolución que la fuente.

- Según el televisor o el dispositivo de video, es posible que no se visualice contenido 4K u 8K. Verifique la capacidad y configuración de video de su televisor y del dispositivo de video.
- Recomendamos utilizar un cable HDMI de alta velocidad de primera calidad con Ethernet que admita anchos de banda de hasta 18 Gbps. Para señales de video que requieran un elevado ancho de banda, como 4K/120p, 8K, etc., asegúrese de utilizar un cable HDMI de ultra alta velocidad que admita anchos de banda de hasta 48 Gbps.
- Si su televisor tiene un menú similar para el formato de video de ancho de banda elevado, compruebe el ajuste en el menú del televisor. Para obtener más detalles sobre el ajuste del menú del televisor, consulte el manual de instrucciones del televisor.
- Asegúrese de conectar el receptor a una toma de entrada HDMI de un televisor o dispositivo de video que admita 4K u 8K. Cuando utilice un dispositivo de reproducción para contenido de video de resolución 4K u 8K, tiene que conectar un cable HDMI a una toma HDMI que admita HDCP 2.2 o HDCP 2.3.
- Desconecte el cable HDMI del receptor y el televisor y después vuelva a conectar el cable.

- Las señales de video admitidas varían dependiendo de la toma HDMI IN. Para obtener más detalles sobre las señales de video admitidas, consulte "Señales de video compatibles con las tomas HDMI" (página 19).

El menú principal no aparece en la pantalla del televisor.

- El menú de inicio solamente se puede utilizar cuando conecte el televisor a la toma HDMI OUT del receptor.
- Cuando conecte el televisor a la toma HDMI OUT B (ZONE 2), asegúrese de ajustar [HDMI OUT B Mode] en [Principal] en el menú [Configuración HDMI]. Presione HDMI OUT repetidamente en el mando a distancia para seleccionar "HDMI B" o "HDMI A+B".
- Presione HOME para visualizar el menú de inicio.
- Verifique que el televisor esté bien conectado.
- Desconecte el cable HDMI del receptor y el televisor y después vuelva a conectar el cable.
- El menú principal puede tardar en aparecer en la pantalla según el televisor.

Las imágenes HDR (High Dynamic Range, gama dinámica alta) no se pueden visualizar en modo HDR.

- Dependiendo del televisor o el equipo de video, puede que las imágenes HDR no se visualicen en modo HDR. Compruebe la capacidad de video y el ajuste de su televisor o equipo de video.
- Dependiendo del ajuste del receptor, es posible que algunos equipos de video no emitan contenido HDR en modo HDR debido a la falta de ancho de banda de la señal, aunque el televisor y el equipo de video admitan HDR. Si esto ocurre, ajuste [Formato de señal HDMI] de la entrada seleccionada en [Formato mejorado] o [Formato mejorado (4K120, 8K)] en el menú [Configuración HDMI].

Audio

No hay sonido o se oye un sonido muy bajo, sin importar el dispositivo seleccionado.

- Verifique que todos los cables de conexión estén insertados en las tomas de entrada/salida del receptor, los altavoces y los dispositivos.
- Verifique que el receptor y todos los dispositivos están encendidos.
- Compruebe que MASTER VOLUME en el receptor no esté ajustado en "VOL MIN".
- Presione SPEAKERS en el receptor para seleccionar un ajuste distinto de "SPK OFF" (página 12).
- Verifique que no haya auriculares BLUETOOTH conectados al receptor.
- Presione \times (silenciar) para cancelar la función de silenciamiento.
- Pruebe a presionar el botón de entrada para seleccionar la entrada que desee ver.
- Cuando [Control por HDMI] esté ajustado en [Sí] o bien [Audio Return Channel] esté ajustado en [eARC] o [ARC] en el menú [Configuración HDMI]:
 - Compruebe que el ajuste de salida del altavoz en el televisor esté ajustado en "Audio System". Si quiere escuchar sonido por el altavoz del televisor, ajústelo en "TV Speaker".
- Cuando [Control por HDMI] esté ajustado en [No] y [Audio Return Channel] esté ajustado en [No] en el menú [Configuración HDMI]:
 - Si quiere escuchar sonido por el altavoz del televisor, ajuste [Salida audio] en [TV + AMP] en el menú [Configuración HDMI]. Si no puede reproducir una fuente de audio multicanal, ajuste [AMP]. Sin embargo, el sonido no se emitirá por los altavoces del televisor.
- Ajuste [Modo Bluetooth] en un valor distinto de [Transmisor].
- Ajuste [Nativo DSD], en [Ajustes de audio], en [No]. Si el altavoz asignado como fuente de señal no está instalado, la reproducción no estará disponible durante la reproducción Nativo DSD porque se reproducirá contenido en el altavoz de destino. Además, la salida por zona no está disponible porque el proceso de mezcla de audio no funciona.

No se oye sonido por el altavoz potenciador de graves o el altavoz central.

- Es posible que no se emita sonido por los altavoces de destino en función de las señales de reproducción o los ajustes de los altavoces.
- Asegúrese de seleccionar el campo de sonido óptimo para el contenido. Para ver detalles sobre las relaciones entre los campos de sonido y las salidas de los altavoces, visite la Guía de ayuda.

No se oye sonido en el altavoz inalámbrico (no suministrado).

- Durante la reproducción de DVD-Audio o SA-CD, no se reproducirá sonido por los altavoces inalámbricos debido a las restricciones de protección de los derechos de autor. Cambie la configuración de los altavoces a una conexión por cable.

El sonido que se oye por el altavoz inalámbrico (no suministrado) es inestable.

- No coloque objetos metálicos que no sean un televisor cerca del receptor. La función inalámbrica con el altavoz inalámbrico (no suministrado) se verá afectada y el sonido se volverá inestable.
- No ponga el receptor en un bastidor metálico. La función inalámbrica con el altavoz inalámbrico (no suministrado) se verá afectada y el sonido se volverá inestable.

El sonido se interrumpe.

- Es posible que el sonido se interrumpa cuando se cambie la frecuencia de muestreo, el número de canales o el formato de audio de las señales de salida de audio del dispositivo de reproducción.

Cuando hay conectado un televisor al receptor a través de una toma HDMI OUT A que admite la función eARC o ARC, el sonido del televisor no se emite por los altavoces conectados al receptor.

- Ajuste [Audio Return Channel] en [eARC] o [ARC] en el menú [Configuración HDMI].

- Asegúrese de que el televisor sea compatible con la función eARC o ARC.
- Asegúrese de que el cable HDMI esté conectado a una toma del televisor que sea compatible con la función eARC o ARC.
- Si conecta a un televisor que es compatible con la función ARC, pero no con la función eARC, ajuste [Audio Return Channel] en [ARC] en el menú [Configuración HDMI].
- Si conecta a un televisor que es incompatible con ambas funciones eARC y ARC, ajuste [Audio Return Channel] en [No], en el menú [Configuración HDMI], y conecte el televisor a la toma OPTICAL IN 2 (TV) del receptor con un cable óptico.

Hay un desfase entre la visualización de video en el televisor y la emisión de audio por el altavoz conectado al receptor.

- Cambie los ajustes de [A/V SYNC] en el menú [Ajustes de audio].
- Configure los ajustes de A/V SYNC del televisor. Para obtener más detalles, consulte el manual de instrucciones del televisor.
- Cuando el campo de sonido esté ajustado en [Mejorador audio], cambie el campo de sonido a un valor diferente de [Mejorador audio]. Para obtener detalles sobre los campos de sonido, consulte "Campos de sonido seleccionables y sus efectos" (página 29).

No se puede obtener el efecto de sonido envolvente.

- Asegúrese de seleccionar el campo de sonido óptimo para el contenido. Para obtener detalles sobre los campos de sonido, consulte "Campos de sonido seleccionables y sus efectos" (página 29).
- Para activar el virtualizador y obtener el efecto envolvente cuando el patrón de altavoces está ajustado en [2.0] o [2.1], ajuste [Campo de sonido] en [A.F.D.], [Película A.F.D.], [Modo Dolby] o [Modo DTS:X], ajuste [Mezclador ascendente] en [Auto] y ajuste [Virtualizador] en un valor diferente de [No].

El componente central del audio no se emite por el televisor cuando se utiliza el televisor como altavoz central conectando la toma S-CENTER OUT del receptor a la toma S-CENTER SPEAKER IN del televisor. (La función Acoustic Center Sync no funciona)

- Compruebe que [Control por HDMI] esté ajustado en [Sí] en el menú [Configuración HDMI].

- Presione HOME, seleccione [Configurar] – [Ajustes de los altavoces] – [Ajustes de TV/Centro pantalla] – [Modo altavoz central de TV] y luego ajuste en [Sí].
- Seleccione un campo de sonido distinto de [2can. Estéreo].
- Dependiendo de la fuente de sonido, es posible que el sonido no se emita a través de los altavoces del televisor.
- Cuando se conecta un dispositivo BLUETOOTH y [Modo Bluetooth] está ajustado en [Transmisor], el sonido no se emitirá a través de los altavoces del televisor.

No se puede seleccionar la entrada deseada para reproducir en la Zona 2 o la Zona 3.

- Hay límites para las entradas que se pueden reproducir en la Zona 2 y la Zona 3. Para obtener detalles, consulte la Guía de ayuda.

Conexión de red

No se puede conectar a la red.

- Compruebe que el cable LAN esté conectado al receptor cuando quiera conectar el receptor a la red a través de una conexión LAN con cable.
- Compruebe la información de la red. Si la conexión ha fallado, configure la conexión de red otra vez.
- Si el receptor está conectado a través de una red inalámbrica, acerque más entre sí el receptor y el enrutador de LAN inalámbrica/punto de acceso y realice la configuración otra vez.
 - Asegúrese de que utiliza un enrutador de LAN inalámbrica/punto de acceso.
 - Asegúrese de que el enrutador de LAN inalámbrica/punto de acceso está encendido.
 - Compruebe la configuración del enrutador de LAN inalámbrica/punto de acceso y realice la configuración otra vez. Para obtener más detalles sobre la configuración de los dispositivos, consulte el manual de instrucciones de los dispositivos.
 - Las redes inalámbricas se ven influenciadas por la radiación electromagnética emitida por hornos de microondas y otros dispositivos. Aleje el receptor de estos dispositivos.

Mensajes de error

“Se muestra PROTECTOR” o “THERMAL” en el panel de visualización.

El receptor se apagará automáticamente después de unos pocos segundos. Verifique lo siguiente:

- Es posible que se haya producido una sobretensión o fallo de alimentación. Desenchufe el cable de alimentación de CA y, pasados 30 minutos, enchufe el cable otra vez.
- El receptor está cubierto y los orificios de ventilación están bloqueados. Retire el objeto que está cubriendo los orificios de ventilación del receptor.
- La impedancia de los altavoces conectados es inferior al rango de impedancia nominal indicado en el panel trasero del receptor.
- Reduzca el nivel de volumen.
- Desenchufe el cable de alimentación de CA y deje que el receptor se enfríe durante 30 minutos mientras realiza la solución de problemas siguiente:
 - Desconecte todos los altavoces y el altavoz potenciador de graves.
 - Compruebe que los hilos de los cables de los altavoces están retorcidos firmemente en ambos extremos.
 - Conecte primero el altavoz delantero, suba el nivel de volumen y opere el receptor durante al menos 30 minutos hasta que se caliente completamente. Después, conecte cada altavoz adicional uno a uno y pruebe cada altavoz adicional hasta que detecte qué altavoz está causando el error de protección.

Después de comprobar los elementos de arriba y arreglar cualquier problema, enchufe el cable de alimentación de CA y encienda el receptor. Si el problema persiste, consulte con el distribuidor Sony más cercano.

Aparece [Se ha detectado sobrecarga.] en la pantalla del televisor.

Se detectó un exceso de corriente en el puerto Ψ (USB). Desconecte el dispositivo USB como se solicita en el mensaje de advertencia y cierre el mensaje.

Lista de mensajes después de las mediciones de Auto Calibration

Pantalla	Explicación
Error 31	SPEAKERS(A/B/A+B/OFF) están desactivados. Vuelva a medir con audio emitiéndose por SPEAKERS (A/B/A+B/OFF).
Error 32	No se detectó sonido por ningún canal. ¿Está dañado el micrófono de medición? ¿Está conectado a la toma CALIBRATION MIC de esta unidad?
Error 34	Los altavoces frontales no están instalados en la posición correcta. El lado izq./der. del micrófono y altavoces puede que estén instalados al revés. <small>*El nombre del altavoz en este mensaje de error depende del síntoma detectado.</small>
Error 35	Los ajustes de patrón del altavoz central y los resultados de la medición no coinciden. Compruebe el patrón del altavoz central y la conexión. <small>*El nombre del altavoz en este mensaje de error depende del síntoma detectado.</small>
Error 36	La posición 3D no se pudo medir. El micrófono o el soporte del micrófono puede que esté mal alineado. Devuélvalo a la posición correcta e intente de nuevo. Si hay ruido, mida con el menor ruido ambiental posible.
Error 37	<ul style="list-style-type: none">• No se detectó sonido por el altavoz envolvente izquierdo ni el derecho. ¿Está conectada la alimentación de los altavoces inalámbricos que se usan como altavoces envolventes?• No se detectó sonido por el altavoz envolvente trasero izquierdo ni el derecho. ¿Está conectada la alimentación de los altavoces inalámbricos que se usan como altavoces envolventes traseros?• Para emitir audio por los altav. envolventes inalámbricos conectados, actualice el software a la última versión. Pulse [HOME] en el mando a distancia de esta unidad y seleccione “Configurar” para actualizar.
Error 38	No fue posible medir correctamente. Mueva un poco la posición del altavoz o del micrófono e inténtelo de nuevo. Si hay ruido, mida con el menor ruido ambiente posible.
Advertencia 40	Medición completada, pero es ruidosa. Puede que sea posible medir de nuevo, pero no se podrá medir en todos los entornos. Mida con el menor ruido ambiente posible.

continuación

Pantalla	Explicación
Advertencia 41, Advertencia 42	La entrada por el micrófono de medición es excesiva. El altavoz y el micrófono puede que estén muy cerca. Sepárelos más. Si está usando esta unidad como preamplificador, puede que se visualice este mensaje según el amplificador de potencia conectado, pero se podrá utilizar tal cual.
Advertencia 43	La distancia y fase del subwoofer no se pudieron medir. Puede que el ruido sea la causa. Vuelva a medir en un entorno silencioso.
Advertencia 44	La medición ha terminado, pero la relación de posición del altavoz central puede no ser apropiada. Compruebe la posición del altavoz consultando "Instalación de los altavoces" en la Guía de ayuda. *El nombre del altavoz en este mensaje de advertencia depende del síntoma detectado.

Especificaciones

ESPECIFICACIONES DE POTENCIA DE AUDIO

POTENCIA DE SALIDA Y DISTORSIÓN ARMÓNICA TOTAL (modelos para Estados Unidos solamente):

STR-AZ7000ES

Con cargas de 8 Ω, ambos canales se activan, desde 20 Hz a 20 000 Hz; potencia nominal de 140 W por potencia RMS mínima de canal en modo estéreo, con una distorsión armónica total no superior a 0,09% desde 250 mW hasta la capacidad nominal.

STR-AZ5000ES

Con cargas de 8 Ω, ambos canales se activan, desde 20 Hz a 20 000 Hz; potencia nominal de 120 W por potencia RMS mínima de canal en modo estéreo, con una distorsión armónica total no superior a 0,09% desde 250 mW hasta la capacidad nominal.

STR-AZ3000ES

Con cargas de 8 Ω, ambos canales se activan, desde 20 Hz a 20 000 Hz; potencia nominal de 110 W por potencia RMS mínima de canal en modo estéreo, con una distorsión armónica total no superior a 0,09% desde 250 mW hasta la capacidad nominal.

Sección del amplificador¹⁾²⁾

STR-AZ7000ES

Salida de potencia nominal en modo estéreo

(8 ohm, 20 Hz – 20 kHz distorsión armónica total 0,09%):
140 W + 140 W

Salida de potencia de referencia

(8 ohm, 1 kHz distorsión armónica total 0,9%)

FRONT: 150 W + 150 W

CENTER: 150 W

SURROUND: 150 W + 150 W

SURROUND BACK: 150 W + 150 W

HEIGHT 1: 150 W + 150 W

HEIGHT 2: 150 W + 150 W

HEIGHT 3: 150 W + 150 W

STR-AZ5000ES

Salida de potencia nominal en modo estéreo

(8 ohm, 20 Hz – 20 kHz distorsión armónica total 0,09%):
120 W + 120 W

Salida de potencia de referencia

(8 ohm, 1 kHz distorsión armónica total 0,9%)

FRONT: 130 W + 130 W

CENTER: 130 W

SURROUND: 130 W + 130 W

SURROUND BACK: 130 W + 130 W

HEIGHT 1: 130 W + 130 W

HEIGHT 2: 130 W + 130 W

STR-AZ3000ES

Salida de potencia nominal en modo estéreo

(8 ohm, 20 Hz – 20 kHz distorsión armónica total 0,09%):
110 W + 110 W

Salida de potencia de referencia

(8 ohm, 1 kHz distorsión armónica total 0,9%)

FRONT: 120 W + 120 W

CENTER: 120 W

SURROUND: 120 W + 120 W

SURROUND BACK: 120 W + 120 W

HEIGHT: 120 W + 120 W

- 1) Medido en las condiciones siguientes:
Requisitos de alimentación: ca 120 V, 60 Hz
- 2) Dependiendo de los ajustes del campo de sonido y de la fuente, es posible que no se emita sonido.

Respuesta de frecuencia

Analógica

10 Hz – 100 kHz, ± 3 dB (con campo de sonido, ecualizador y 360SSM circunvalados)

Entrada

Analógica

Sensibilidad: 150 mV/50 kiloohm

S/N³⁾: 105 dB (A, 500 mV⁴⁾)

Digital (Coaxial)

Impedancia: 75 ohm

S/N: 96 dB (A, LPF de 20 kHz)

Digital (Óptica)

S/N: 96 dB (A, LPF de 20 kHz)

Salida (Analógica)

STR-AZ7000ES

ZONE 2, ZONE 3

Tensión: 2 V/1 kiloohm

FRONT L/R, CENTER, SURROUND L/R, SURROUND BACK L/R, HEIGHT 1 L/R,

HEIGHT 2 L/R, HEIGHT 3 L/R, SUBWOOFER

Tensión: 2 V/1 kiloohm

STR-AZ5000ES

ZONE 2, ZONE 3

Tensión: 2 V/1 kiloohm

FRONT L/R, CENTER, SURROUND L/R, SURROUND BACK L/R, HEIGHT 1 L/R,

HEIGHT 2 L/R, SUBWOOFER

Tensión: 2 V/1 kiloohm

STR-AZ3000ES

ZONE 2, ZONE 3

Tensión: 2 V/1 kiloohm

SUBWOOFER

Tensión: 2 V/1 kiloohm

Equalizer

Niveles de ganancia

± 10 dB, pasos de 1 dB

3) INPUT SHORT (con campo de sonido y ecualizador circunvalados)

4) Red ponderada, nivel de entrada

Sección del sintonizador de FM

Gama de sintonización

87,5 MHz – 108,0 MHz (pasos de 100 kHz)

Antena

Antena FM de cable

Terminales de antena

75 ohm, no equilibrado

continuación

Sección de video

Entradas/Salidas

Video: 1 Vp-p, 75 ohm

Video HDMI

Resolución

- 480p/60 Hz
- 576p/50 Hz
- 720p/60 Hz, 50 Hz, 30 Hz, 24 Hz
- 1080i/60 Hz, 50 Hz
- 1080p/120 Hz, 100 Hz, 60 Hz, 50 Hz, 30 Hz, 24 Hz
- 4K/120 Hz*, 100 Hz*, 60 Hz, 50 Hz, 30 Hz, 25 Hz, 24 Hz
- 8K/60 Hz*, 50 Hz*, 30 Hz*, 25 Hz*, 24 Hz*

* Compatible con HDMI IN1,IN 2,IN 3,IN 4

Admite

HDCP 2.3, HDR (HDR10, Hybrid Log-Gamma, Dolby Vision), 3D, Deep Color, ITU-R BT.2020, eARC/ARC, VRR, ALLM

Para obtener detalles sobre los formatos de video admitidos, visite la Guía de ayuda.

Formatos de audio digital admitidos

Formato de audio digital	Número máximo de canales de decodificación/representación	Conexión con el receptor
Dolby Digital [DOLBY AUDIO]	5.1	COAXIAL/OPTICAL, HDMI, eARC, ARC
Dolby Digital Plus [DOLBY AUDIO] ¹⁾	7.1	HDMI, eARC, ARC
Dolby Atmos - Dolby Digital Plus [DOLBY ATMOS] ^{1),2)}	STR-AZ7000ES: 7.1.6 / 9.1.4 STR-AZ5000ES: 7.1.4 STR-AZ3000ES: 5.1.4 / 7.1.2 / 7.1.4 ³⁾	HDMI, eARC, ARC

Formato de audio digital	Número máximo de canales de decodificación/representación	Conexión con el receptor
DTS [DTS]	5.1	COAXIAL/OPTICAL, HDMI, eARC, ARC
DTS 96/24 [DTS]	5.1	COAXIAL/OPTICAL, HDMI, eARC, ARC
LPCM [LINEAR PCM]	7.1/2.0	COAXIAL/OPTICAL, HDMI(7.1), eARC(7.1), ARC(2.0)
Dolby TrueHD [DOLBY AUDIO] ¹⁾	7.1	HDMI, eARC
Dolby Atmos TrueHD [DOLBY ATMOS] ^{1),2)}	STR-AZ7000ES: 7.1.6 / 9.1.4 STR-AZ5000ES: 7.1.4 STR-AZ3000ES: 5.1.4 / 7.1.2 / 7.1.4 ³⁾	HDMI, eARC
Dolby Atmos [DOLBY ATMOS]	STR-AZ7000ES: 7.1.6 / 9.1.4 STR-AZ5000ES: 7.1.4 STR-AZ3000ES: 5.1.4 / 7.1.2 / 7.1.4 ³⁾	HDMI, eARC
DTS-ES DISCRETE (DTS-ES Discrete 6.1) [DTS]	6.1	COAXIAL/OPTICAL, HDMI, eARC, ARC
DTS-ES MATRIX (DTS-ES Matrix 6.1) [DTS]	6.1	COAXIAL/OPTICAL, HDMI, eARC, ARC
DTS-HD High Resolution Audio [DTS-HD] ¹⁾	7.1	HDMI, eARC
DTS-HD Master Audio [DTS-HD] ¹⁾	7.1	HDMI, eARC
DTS Express [DTS-HD]	5.1	HDMI, eARC
DTS:X Master Audio [DTS:X] ¹⁾	STR-AZ7000ES: 7.1.6 / 9.1.4 STR-AZ5000ES: 7.1.4 STR-AZ3000ES: 5.1.4 / 7.1.2 / 7.1.4 ³⁾	HDMI, eARC

Formato de audio digital	Número máximo de canales de decodificación/representación	Conexión con el receptor
DTS:X [DTS:X] ¹⁾	STR-AZ7000ES: 7.1.6 / 9.1.4 STR-AZ5000ES: 7.1.4 STR-AZ3000ES: 5.1.4 / 7.1.2 / 7.1.4 ³⁾	HDMI, eARC
DSD [DSD] ^{4),5)}	5.1	HDMI

- ¹⁾ Las señales de audio se emiten en otro formato si el dispositivo de reproducción no corresponde al formato actual. Para obtener más detalles, consulte el manual de instrucciones del dispositivo de reproducción.
- ²⁾ Dolby Atmos se decodifica como Dolby Digital Plus o Dolby TrueHD si el patrón de altavoces está ajustado en 2.0, 2.1, 3.0, 3.1, 4.0, 4.1, 5.0 o 5.1 y [Virtualizador] está ajustado en [No].
- ³⁾ Disponible solamente cuando [ReubicAltav/EnvolTraseroPhantom] está en funcionamiento.
- ⁴⁾ Este formato no se emite a auriculares inalámbricos.
- ⁵⁾ Este formato no se emite a altavoces inalámbricos.

Sección USB

Puerto Ψ (USB):

Tipo A (Para conectar memoria USB)

Corriente máxima

500 mA

Sección de Internet

Ethernet LAN

100BASE-TX

LAN inalámbrica

Estándares compatibles: IEEE 802.11 a/b/g/n/ac

Seguridad: WPA/WPA2-PSK

Frecuencia de radio: 2,4 GHz, 5 GHz

Tipos de archivos de audio reproducibles

Códec	Extensión
MP3 (MPEG-1 Audio Layer III)	.mp3
MPEG-H	.mp4
AAC/HE-AAC ¹⁾	.m4a, .aac ²⁾ , .mp4 ²⁾ , .3gp ²⁾
WMA9 Standard ¹⁾	.wma
LPCM	.wav
FLAC ¹⁾	.flac
DSF ¹⁾	.dsf
DSDIFF ^{1),3)}	.dff
AIFF ¹⁾	.aiff, .aif
ALAC ¹⁾	.m4a
Vorbis	.ogg
Monkey's Audio	.ape

- ¹⁾ Es posible que el receptor no reproduzca este formato de archivo en un servidor de red doméstica.
- ²⁾ El receptor no reproduce este formato de archivo en un servidor de red doméstica.
- ³⁾ El receptor no reproduce archivos codificados DST.

Notas

- Es posible que algunos archivos no se reproduzcan dependiendo del formato de archivo, la codificación del archivo, la condición de la grabación, o la condición del servidor de red doméstica.
- Es posible que algunos archivos editados en un ordenador no se reproduzcan.
- Es posible que el avance rápido o retroceso rápido no esté disponible con algunos archivos.
- El receptor no reproduce archivos codificados tal como DRM.
- El receptor no podrá reconocer un archivo/carpetas dependiendo del nombre/metadatos.
- Es posible que algunos dispositivos USB no funcionen con este receptor.
- El receptor puede reconocer dispositivos de clase de almacenamiento masivo (MSC).

continuación

Sección de BLUETOOTH

Sistema de comunicación

Especificación BLUETOOTH versión 5.0

Salida

Especificación BLUETOOTH Power Class 1

Rango de comunicación máximo

Línea de visión aprox. 30 m (98,4 pies)¹⁾

Número máximo de dispositivos que se pueden registrar

10 dispositivos

Banda de frecuencia

Banda de 2,4 GHz (2,4000 GHz – 2,4835 GHz)

Método de modulación

FHSS (Freq Hopping Spread Spectrum, espectro ensanchado por salto de frecuencia)

Perfiles BLUETOOTH compatibles²⁾

A2DP (Advanced Audio Distribution Profile, perfil de distribución de audio avanzado)

AVRCP (Audio Video Remote Control Profile, perfil de control remoto de audio/video)

Códecs admitidos³⁾

SBC⁴⁾, AAC, LDAC

Rango de transmisión (A2DP)

20 Hz – 40 000 Hz (Frecuencia de muestreo LDAC de 96 kHz con transmisión de 990 kbps)

20 Hz – 20 000 Hz (Frecuencia de muestreo de 44,1 kHz)

- 1) El rango actual variará dependiendo de factores tales como obstáculos entre dispositivos, campos magnéticos alrededor de un horno de microondas, electricidad estática, teléfono inalámbrico, sensibilidad de la recepción, rendimiento de la antena, sistema operativo, aplicación de software, etc.
- 2) Los perfiles estándar BLUETOOTH indican la finalidad de la comunicación BLUETOOTH entre dispositivos.
- 3) Códec: Formato de compresión y conversión de la señal de audio
- 4) Códec de subbanda

Sección del transmisor/receptor inalámbrico

Sistema de comunicación

Especificación del sonido inalámbrico versión 4.0

Banda de frecuencia

5 GHz

Método de modulación

OFDM

General

Requisitos de alimentación

ca 120 V, 60 Hz

Consumo

STR-AZ7000ES: 540 W

STR-AZ5000ES: 500 W

STR-AZ3000ES: 440 W

Modo en espera: 0,5 W

(Cuando [En espera], [En Espera por red/Bluetooth], [Control externo] y la alimentación de todas las zonas están ajustados en [No].)

Modo En Espera por red/Bluetooth: 3,5 W

(Cuando [En Espera por red/Bluetooth] está ajustado en [Sí], y [En espera] y la alimentación de todas las zonas están ajustados en [No].)

Dimensiones (ancho/alto/profundidad) (aprox.)

430 mm × 194 mm × 440 mm (17 pulg. × 7 ¾ pulg. × 17 ¾ pulg.)
incluyendo partes y controles sobresalientes

Peso (aprox.)

STR-AZ7000ES: 21,8 kg (48 lb)

STR-AZ5000ES: 19,2 kg (42 lb 6 oz)

STR-AZ3000ES: 19,0 kg (41 lb 15 oz)

Accesorios suministrados

Manual de instrucciones (este manual)

Guía de inicio (1)

Micrófono de calibración (1)

Soporte del micrófono de calibración (1)

Antena FM de cable (1)

Cable de alimentación de CA (1)

Mando a distancia (1)

Pilas R03 (Tamaño AAA) (2)

Cubierta frontal (1)

El diseño y las especificaciones están sujetos a cambios sin previo aviso.